



التعليم الجامعي في مصر وبطالة المتعلمين

"دراسة تنبعية لخريجي كلية التربية بجامعة المنصورة نموذجاً"

**رسالة مقدمة للحصول على درجة دكتور الفسفة في التربية
نخصص [نعليغ عالي وجامعي]**

وائل محمد سعد أحمد الجرساني

الدكتورة

نجلاء محمد حامد

الأستاذة الدكتورة

نادية يوسف جمال الدين

م ٢٠١٣

بِسْمِ اللَّهِ الرَّحْمَنِ الرَّحِيمِ

وَقُلْ أَعْمَلُوا فَسِيرَیَ اللَّهِ عَمَلَكُمْ وَرَسُولَهُ
وَالْمُؤْمِنُونَ وَسْتُرِدُّونَ إِلَى عَالِمِ الْغَيْبِ
وَالشَّهَادَةِ فَيُنَبِّئُكُمْ بِمَا كُنْتُمْ تَعْمَلُونَ

التوبة (١٠٥)

"والذي نفسي بيده لأن يأخذ أحدكم حبله
فيحتطب علي ظهره خير له من
أن يأتي رجلاً فيسأله أعطاه أو منعه"

حديث صحيح

"إنني لأرى الغلام فيعجبني ، فإذا قيل
لا حرفة له سقط من عيني"

عم بن الخطاب رضي الله عنه



صفحة المشرفين ومساعدتهم

اسم الباحث : وائل محمد سعد أحمد الجرساني.

عنوان الرسالة : " التعليم الجامعي في مصر وبطالة المتعلمين - دراسة
تتبعية لخريجي كلية التربية بجامعة المنصورة
نموذجاً "

لجنة الإشراف :

م	الاسم	الوظيفة	التوقيع
١	أ.د/ نادية يوسف جمال الدين	أستاذ متفرع بقسم أصول التربية بالمعهد	
٢	د/ نجلاء محمد حامد	أستاذ مساعد وقائم بأعمال رئاسة مجلس قسم أصول التربية بالمعهد	

رئيس القسم وكيل المعهد لشئون الدراسات العليا والبحوث عميد المعهد

د/ نجلاء محمد حامد أ.د/ أمل عبد الفتاح سويدان أ.د/ سهير حوالة



صفحة السادة أعضاء لجنة المناقشة والحكم

اسم الباحث : وائل محمد سعد أحمد الجرساني.

عنوان الرسالة : " التعليم الجامعي في مصر وبطالة المتعلمين - دراسة
تتبعية لخريجي كلية التربية بجامعة المنصورة
نموذجاً "

لجنة المناقشة والحكم :

م	الاسم	الوظيفة	التوقيع
١	أ.د/ صلاح الدين أحمد جوهر	أستاذ غير متفرغ بقسم أصول التربية بالمعهد (رئيساً)	
٢	أ.د/ نادية يوسف جمال الدين	أستاذ متفرغ بقسم أصول التربية بالمعهد (مشرفاً وعضواً)	
٣	أ.د./ نادية يوسف كمال	أستاذ أصول التربية بكلية البنات – جامعة عين شمس (عضواً)	
٤	د/ نجلاء محمد حامد	أستاذ مساعد وقائم بأعمال رئاسة مجلس قسم أصول التربية بالمعهد (مشرفاً وعضواً)	

عميد المعهد

وكيل المعهد لشئون الدراسات العليا والبحوث

رئيس القسم

أ.د/ سهير حوالة

أ.د/ أمل عبد الفتاح سويدان

د/ نجلاء محمد حامد



:

:

// :

:

:

:

.

" :

:

-

"

.

ملخص الرسالة:

:

الكلمات الدالة:

-

-

-

-

-

--

الإهداء

إلى أُمِّي الحبيبة الغالية حفظها الله
وأطال عمرها وأشكرها كثيراً على ما
تفضلت به علي من حسن تربية ، ودعاء
مستم طست أثاره في مسيرة حياتي

الباحث / وائل الجرساني

"شكر ونقدير"

/

للدكتورة/ نجلاء حامد)
(

/ نجوي جمال الدين

/ دينا حسن عبد الشافي

سامح

"

"

/ هبة

محمد

(رَبَّنَا لَا تُؤَاخِذْنَا إِنْ نَسِينَا أَوْ أَخْطَأْنَا)

()

والله من وراء القصد،،،،

**الباحث
وائل الجرساني**

محتويات الرسالة

الصفحة	الموضوع
١ *
٢ *
٣ *
 *
 *
 *
 *
 *
 *
 *
 *
٣٠ : ١	فصل تمهيدي الإطار المحدد للرسالة *
 *
 *
 *
 *
 *
 *
 *
 *
 *
 *
 *
 *

الصفحة	الموضوع
٦٢ : ٣١	<p>الفصل الأول</p> <p>التعليم الجامعي بمصر " واقعه ومشكلاته "</p> <p>..... *</p> <p>..... *</p> <p>..... ()</p> <p>..... -</p> <p>..... -</p> <p>..... ()</p> <p>..... -</p> <p>..... -</p>
٩٤ : ٦٣	<p>الفصل الثاني</p> <p>إعداد المعلمين بكليات التربية</p> <p>- الواقع ومشكلاته -</p> <p>..... *</p> <p>..... *</p> <p>..... *</p> <p>..... *</p>
١٧٢ : ٩٥	<p>الفصل الثالث</p> <p>بطالة المتعلمين بمصر منذ بداية القرن الحادي والعشرين</p> <p>..... *</p> <p>..... *</p> <p>..... *</p> <p>..... *</p>

الصفحة	الموضوع
 *
 *
 -
 -
 *
 *
١٧٣ : ١٩٨	الفصل الرابع (إجراءات البحث الميداني) "الدراسة التتبعية لخريجي كلية التربية بالمنصورة" *
 () *
 *
 -
 -
 -
 -
 -
 -
١٩٩ : ٢٧٨	الفصل الخامس : (نتائج البحث الميداني) البطالة بين خريجي كلية التربية جامعة المنصورة كنموذج للبطالة بين خريجي الجامعات المصرية *
 *
 *
 *

الصفحة	الموضوع
	<p style="text-align: right;">*</p> <p>.....</p> <p style="text-align: right;">*</p> <p>.....</p> <p>.....</p> <p>.....</p> <p>.....</p> <p>.....</p> <p>.....</p> <p style="text-align: right;">*</p> <p style="text-align: right;">*</p> <p style="text-align: right;">*</p> <p style="text-align: right;">*</p> <p style="text-align: right;">*</p> <p style="text-align: right;">*</p> <p>.....</p>
٢٧٩ : ٣١٦	<p style="text-align: center;">المراجع</p> <p>..... :</p> <p>..... :</p> <p>..... :</p>
	<p style="text-align: center;">الملاحق</p>
: 1-9	<p style="text-align: center;">ملخص الدراسة</p> <p>.....</p> <p>.....</p>

قائمة الجداول

الصفحة	عنوان الجدول	م
٢٧	.	
٣٦	.	
٥٦	. / - /	
٥٨	- / . /	
٧٣		
٧٥	/ /	
٧٥	/ - /	
٧٦	- / /	
٧٨	/	
٧٩	/	
٩٠	/ - /	

الصفحة	عنوان الجدول	م
١١٥	(-) .()	
١١٧	.()	
١١٧) .(/	
١١٨	.()	
١١٩	()) .(
١٢٠	()) .(
١٢٩	//	
١٤٤	/	
١٦٠	.	
١٦٦) .(//	
١٦٧	. //	
١٧٨	() ()	

الصفحة	عنوان الجدول	م
١٧٩) .(
١٨٤	.	
١٨٦	.	
١٩٢	.	
١٩٣	.	
٢٠١		
٢٠٩	.	
٢١١	.	
٢١٩	.	
٢٢٣	.	
٢٢٦	.	
٢٣٠	.	
٢٣٣	.	
٢٥٩	.	

قائمة الملاحق

.	
.	
-	.
-	.
.	
.	
.	
.	
.	
- /	..
- /	.. /

فصل تمهيدي

الإطار المحدد للرسالة

- * الرسائل ذات الصلة .
- * مشكلة البحث وتساؤلاته.
- * أهداف البحث وأهميته.
- * منهج البحث.
- * أداة البحث.
- * عينة البحث.
- * حدود البحث.
- * صعوبات البحث.
- * مصطلحات البحث وكلماته المفتاحية.
- * خطوات السير في الرسالة.

فصل تمهيدي

الإطار المحدد للرسالة

()

()

:

" - " : ()

()

" (-) ()

() " : ()

"

(-) ()



()

()

: " "

()

" : ()

" "

" : ()

" "

-

() ()

" :

"

" ()

-)

"

(



()

.()

"

- (1) A. Prutchenkov and T. Teriukov : "The Econmic Education of Young People", **Journal of Russian Education and Society**, The Russian Federation Ministry of Education, the Russian Academy of Education and the Pedagogical Society of Russia ,vol. 52, no. 11, November 2010, P.3.

": ()

"

"

-

-)

"

(

. ()



()"

()

-

-

/

()

"

":

()

()

"

"

(-)

⁽²⁾David Bloom, David Canning, and Kevin Chan: "**Higher Education and Economic Development in Africa**", Human Development Sector, Africa Region, February 2006, P.2.

.....

() / ()
()

()



()

الرسائل السابقة ذات الصلة :

:"

()

"

-

-



:

()

" ()

:

"

()

()

_____ ()
":

-

-

"



()

(٢

"

"

-

)

()

.^(١)(

()

(٣

"

"

)

-

":

()

-

"



(

)

(.)

()
)"

(٤

"

"(

() :

()

()

_____ ()
":

"



()

()

()

"

-

"

-

)"

":

()

(



()

()

()

"

(-)

"

_____ ()
":

-

-

"

-



(١)
 " () (٧
 "

%
 %
 () (٨
 :
 "

 " : ()
 (-)
 "
) . -
 . (

⁽²⁾Charles Jerry Williams, Jr: "A Quantitative Assessment of Skills and Competencies in Graduates of At-Risk High Schools", Thesis of doctoral, College of Education, Walden University, 2012.

)
(

()

:

(-)

⁽¹⁾Will Shannon: "**National Policies for the Internationalization of Higher Education in New Zealand: A Comparative Analysis**", A thesis submitted in partial fulfillment of the requirements for the Degree of Masters of Arts ,University of Canterbury, 2009.

- -)
(

()

()

مشكلة البحث وتساؤلاته:

:

)

(

....

!

:

(

(

(

(

أهداف البحث وأهميته :

:



:

(١)

(٢)

(٣)

(٤)

)

(/

/

....

:

الأهمية النظرية :

الأهمية التطبيقية :

منهج البحث:

:

"

()

()"

()

_____ ()
" : "

⁽²⁾ David Silverman : "**Qualitative Research**" (Theory, Method and Practice), 2ed edition, Sage Publications, London, 2004, P. 5.



أداة البحث:

:

)

(

عينة البحث:

)

(/

/

حدود البحث:

:

(

(:
(- -)
-)
) (-
(/)

(:

(:

/

صعوبات البحث :

.....

:

:

:

:



.....
مصطلحات البحث والكلمات المفتاحية :

(١) التعليم الجامعي :

"

"()

(٢) البطالة :

(:)

"() : "

(



(٣) الدراسة التتبعية :

"

"

"

()

" ()"

"

" () "

"

" ()"

"

(1) David Silverman : "**Qualitative Research**" (Theory, Method and Practice), etc, P.5.

" : ()

"

(3) Kathleen deMarrais and Stephen D. Lapan: "**Foundations for Research Methods of Inquiry in Education and the Social Sciences**", Lawrence Erlbaum Associates Publishers , Mahwah, New Jersey- London, 2004, P. 285.



.

()

Google

:

()

Key Words		
Higher Education		
Unemployment		
Follow-up Study		
Faculty of Education		
Mansoura University		

خطوات السير في الرسالة :

:



المحور الأول: الإطار المحدد للرسالة :

المحور الثاني: الإطار النظري والميداني للبحث:

:
:() :

:() :

:

:

/

)

:(

-



)

:

:(

الفصل الأول

التعليم الجامعي المعاصر بمصر

" واقعه ومشكلاته "

* التطورات الحادثة في التعليم الجامعي
منذ التسعينات.

* التحديات التي تواجه التعليم الجامعي في مصر.

الفصل الأول
التعليم الجامعي المعاصر بمصر
(واقعه ومشكلاته)

(١)

(٢)

)"

-

":

(

":

"

()

()

()

(1) Document of the World Bank : "Turkey – Higher Education Policy Study", Volume (1), Strategic Directions for Higher Education in Turkey, Report No. 39674, June 2007, P. 5.

(2) V.A. Zernov : "The Competitive Level of Education as a Condition Necessary for the Development of a Competitive Economy", **Journal of Russian Education and Society**, vol. 51, no. 7, July 2009, P.74.

" : ()

"

(١)

:"

"

-

(

()

-

)

()



()

()

()

-
- (1) Ismael Amaya : **"How First-Generation College and Underrepresented Students Can Overcome Obstacles to Attaining a College Education: Handbook for a New Family Tradition"** , the Degree of Masters of Public Administration , Texas State University , February 2010 , p85.
- (2) Alan Pritchard : **"Studying and Learning at University – Vital Skills for Success in Your Degree"**, SAGE publication Inc, California-USA, 2008, P.8.

" :

()

"

-



التطورات الحادثة في التعليم الجامعي بمصر منذ التسعينات :

()

:

()

()

م	الجامعة	سنة الإنشاء	عدد الكليات والمعاهد	مسمى الكليات
١	جامعة القاهرة	١٩٠٨ م	٢٧	الأداب ، الحقوق ، والتجارة ، والاقتصاد والعلوم السياسية ، والعلوم ، والطب ، وطب الفم والأسنان ، وكلية التمريض ، وكلية العلاج الطبيعي ، والصيدلة ، والهندسة ، والزراعة ، والطب البيطري ، ودار العلوم ، والأعلام ، والآثار ، وكلية التخطيط العمراني ، رياض الأطفال والتربية النوعية ، والمعهد القومي للأورام ، ومعهد الدراسات والبحوث الإحصائية ،

()

"

() ()

()

م	الجامعة	سنة الإتشاء	عدد الكليات والمعاهد	مسمى الكليات
				ومعهد الدراسات والبحوث التربوية، ومعهد البحوث والدراسات الإفريقية . وفى فرع الخرطوم كليات الآداب والحقوق والتجارة والعلوم .
٢	جامعة الإسكندرية	١٩٤٢م	٢٧	الآداب والحقوق والتجارة والعلوم ، والطب وطب الأسنان ، وكلية التمريض ، والصيدلة ، والهندسة ، والزراعة ، والطب البيطري ، والتربية والتربية النوعية ، والمعهد العالى للصحة العامة ومعهد البحوث الطبية وكلية رياض الأطفال ومعهد الدراسات العليا والبحوث وكلية السياحة والفنادق وكلية التربية الرياضية للبنين وكلية التربية الرياضية للبنات وكلية الفنون الجميلة ومعهد البحوث الطبية وكلية العلوم والمعهد العالى للصحة العامة .
٣	جامعة عين شمس	١٩٥٠م	١٧	الآداب والحقوق والتجارة والعلوم ، والطب ، وكلية التمريض ، والهندسة ، والزراعة ، والبنات ، والأسن، ومعاهد الدراسات العليا للطفولة ، ودراسات وبحوث تعليم الكبار ، والدراسات والبحوث البيئية وكلية الحاسبات والمعلومات وكلية طب الفم والأسنان وكلية الصيدلة .
٤	جامعة أسيوط	١٩٥٧م	١٩	الآداب والحقوق والتجارة والعلوم، والطب، وكلية التمريض، والصيدلة، والهندسة، والزراعة، والطب البيطري، والتربية، والتربية النوعية، والتربية الرياضية.
٥	جامعة طنطا	١٩٦٢م	٢١	الآداب والحقوق والتجارة والعلوم ، والطب ، وكلية التمريض ، وطب الأسنان ، والصيدلة ، والهندسة ، والزراعة ، والطب البيطري ، والتربية ، والتربية النوعية ، وفى فرع كفر الشيخ كليات الزراعة والتربية .
٦	جامعة المنصورة	١٩٦٢م	٢٢	الآداب والحقوق والتجارة والعلوم ، والطب ، وطب الأسنان ، والصيدلة ، والهندسة ، والزراعة، والتربية، والآداب ، والتربية بدمياط.
٧	جامعة الزقازيق	١٩٧٤م	١٢	الآداب والحقوق والتجارة والعلوم ، والطب ، وكلية التمريض ، والصيدلة ، والزراعة والهندسة ، والتربية الرياضية للبنين ، والتربية الرياضية للبنات، ومعهد الكفاية الإنتاجية .

م	الجامعة	سنة الإتشاء	عدد الكليات والمعاهد	مسمى الكليات
٨	جامعة حلوان	١٩٧٥ م	١٦	التجارة وإدارة الأعمال ، والهندسة والتكنولوجيا بحلوان ، والهندسة والتكنولوجيا بالمطرية ، والفنون الجميلة ، والخدمة الاجتماعية والفنون التطبيقية ، والسياحة والفنادق ، والتربية الرياضية للبنات ، والتربية الموسيقية ، والتربية الفنية، والاقتصاد المنزلي، والتربية، والتربية النوعية . وفى فرع الإسكندرية كليات الفنون الجميلة ، والتربية الرياضية للبنين والتربية الرياضية للبنات ، والزراعة .
٩	جامعة قناة السويس	١٩٧٦ م	١٣	العلوم ، والطب ، وطب الأسنان ، والصيدلة ، والزراعة ، والطب البيطري ، والتربية ، والهندسة والتكنولوجيا ببورسعيد ، والتجارة ببورسعيد ، تربية، وتربية نوعية ، وهندسة البترول والتعدين بالسويس ، والتربية بالسويس ، والتربية والتربية النوعية والزراعة بالعريش .
١٠	جامعة المنوفية	١٩٧٦ م	٧	الزراعة ، والتربية ، والهندسة والتكنولوجيا والطب، والعلوم ، والتجارة ، والهندسة الالكترونية بمنوف .
١١	جامعة المنيا	١٩٧٦ م	٨	الأداب، والعلوم ، والزراعة ، والتربية ، والتربية النوعية ، والهندسة والتكنولوجيا ، والفنون الجميلة، والطب ، والتربية الرياضية .
١٢	جامعة جنوب الوادي	١٩٧٦ م	١٢	الأداب، التجارة، والعلوم، و التربية، والتربية النوعية بفرع قنا . الأداب، والعلوم، والهندسة والتكنولوجيا، والتربية والخدمة الاجتماعية بفرع أسوان .
١٣	جامعة بني سوف	٢٠٠٤ م	٨	الحقوق والتجارة والتربية، والتربية النوعية، والعلوم، والطب البيطري، الصيدلة ، الطب ، الأداب .
١٤	جامعة الفيوم	٢٠٠٤ م	١٠	الهندسة ، والزراعة ، والتربية ، والتربية النوعية ، والطب ، ودار العلوم ، والآثار ، والسياحة والفنادق، والعلوم ، والصيدلة ، الخدمة الاجتماعية .
١٥	جامعة بنها	٢٠٠٤ م	٩	التجارة ، والطب ، والطب البيطري ، والتربية ، والتربية النوعية ، والأداب ، والعلوم ، والهندسة بشبرا ، والزراعة بمشتهر .
١٦	جامعة سوهاج	٢٠٠٦ م		الأداب والتجارة والعلوم والطب والتربية ، والتربية النوعية بسوهاج .
١٧	جامعة كفر الشيخ	٢٠٠٦ م		الأداب والحقوق والتجارة والعلوم ، والطب وطب الأسنان ، والصيدلة ، والهندسة والزراعة بكفر الشيخ .
مج	١٧ جامعة	-	١٨٤	

()

()

()

"

"

"

.

) "

" :

()

"

(

"

()

-

" :

()

"

(3) Unesco : **"World Guide to Higher Education"**, A Comparative Survey of Systems, Degrees and Qualifications, second edition, The Unesco Press, New York, USA,1982. P78.

"

.

()

" "

/ / :

/

:

()

_____ ()
"

"

()

(2) Heather Fry and et : "A Handbook for Teaching and Learning in Higher Education – Enhancing Academic Practice", Third edition, Routledge, New York and London, 2009, P.85.

التحديات التي تواجه التعليم الجامعي في مصر:

- ()

-

()

_____ ()

":

"

-

":

()

-

"

()

(-)

()

()

-

(¹) M.K.Trehan: "**Higher Education and Social Empowerment**",
Cyber Tech Publications, New Delhi- 110002, 2006, P. 2.

" : ()

"

"

()

(-)

"

-

-

()

()

() ()

:

_____ ()
":

: " :

"

-

)" ()
() ()



:

()

:

•

-

-

()

.

()

" : ()

-

"

)

"

(

(-)

"

" : ()

"

:

-



()

-

()

-

:

:

(

()

_____ ()

":

"

) "

(

"

()

-

.

": ()

..

"

"

()

-)

"

(

(

(

:

(

)

(

(

)

(

)

(

)

)

(

)

)

(

)

(

() () ()
()

. () ()

(

()

:

)"

":

()

- (

-

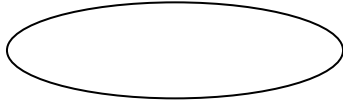

()

:

:

.

.

" : ()

" :

()

(-)

(2) John W. Moranec : "A New of Knowledge Production in Minnesota Higher Education – A Delphi Study", A Dissertation Submitted To The Faculty of The Graduate School of The University of Minnesota, In Partial Fulfillment of The Requirements for The Degree of Doctor of Philosophy, August 2007, P.1.

()

-
- (1) Terhi Nokkala : "**Constructing the Ideal University – The Internationalisation of Higher Education in The Competitive Knowledge Society**", Academic Dissertation to be Presented, With the permission of the Faculty of Economic and Administration of the University of Tampere, for Public discussion in Pinni B1096 Auditorium, (Kanslerinrinne 1, Tampere), on December 7th, 2007, P.17.

(www.uta.fi/taju , [http:// granum.uta.fi](http://granum.uta.fi)).

/ /



(. .)

()

:

()

)

(

()

":

()

"

) "

"

-

()

-

-

":

()

-

)

"

"

(

(

-

)

"

:

:

•

Self Learning

– Marry Shann (1992) "

"

.....
Sheer Endurance Test

.....
" ()"

" : ()

- (/)



:

•

%,

(-)

(-)

/

. { () }

()

/ - /

	/
	/
	/
	/
	/
	/
	/
	/
	/
	/
	/
	/
	/
	/

: -

()

"

":

()

()

%

()

-

()

_____ ()

:

":

"

) "

(

"

-

()

·
":

()

"

-

·

-

-

: / - /

()

/ - /

				/
				/
				/
				/
				/
				/

: -

) /

(

/

/

. (%) ,

{() } .

()

" :

()

"

"

" :

()

()

-

:

-

-

-

-

-

-

()

" :

"



-

-

-

-

-

-

-

-

-

-

-

(١)

(٢)

()

()

(



الفصل الثاني

إعداد المعلمين بكليات التربية (الواقع ومشكلاته)

* جامعة المنصورة

* كلية التربية.

* بعض مشكلات إعداد المعلم بكليات التربية بمصر.

* البطالة بين خريجي كلية التربية.

* أزمة البطالة بين خريجي كليات التربية.

الفصل الثاني

إعداد المعلمين بكليات التربية

(الواقع ومشكلاته)

(١)

:

:

":

()

()"

":

()

-

"

)"

":

()

(

* جامعة المنصورة :

:

() ...

/

/

/

:"

()

"

"

:

() "

(-)

- - -
- - -
- - -

-

(١)

_____ ()
" : "

"

— — — — —
— — — — —

(١)

:

()

<http://www.mans.edu.eg/general/arabic>



/ .

-

-

()

(١)

(٢)

:"

()

"

()

:

<http://www.mans.edu.eg/general/arabic>



//

:

)

(- - -

.

:

"

"

- - - - - :
- (١) . - -
- :
- (:) . / . -
- (:) . / . -
- (:) . / . -
- (:) . / . -
- (:) . / . -
- (:) . / . -
- (:) . / . -
- (:) . / . -
- (:) . / . -
- (:) . / . -
- (^٢) (:) . / . -

" : ()

"

" : ()

"

()

/

/

			/
			/
			/
			/
			/

:()

:

-

: / - /

()

/ - /

	/
	/
	/
	/
	/
	/

- /

: /

()

/ - /

		/
		/
		/
		/
		/
		/
		/

: -

/

/

(/) (/)

(/)

(/)

(/)

(/)

(/)

: /

()

/

.			
:			
:			
:			
:			
:			
:			
:			
:			
:			
:			
:			
:			
:			
:			
:			

(:)

(:) (:)

(^١)

()

: /

()

/

	:
	:
	:
	:
	:
	:
	:
	:
	:

_____ ()

":

"

	:
-	:
Mb/s	:
Mb/s	:
Mb/s	:

(1)

:

:

-

-

-

-

-

()

:

<http://www.mans.edu.eg/general/arabic>



(١)

كلية التربية :

()

":

()

"

()

/ /

(١)

(٢)

-

":

()

-

"

-

":

()

"

//

(١)

بعض مشكلات إعداد المعلم بكليات التربية بمصر :

:

(_____) :

:

-

-

(_____) :

/

_____ ()
":

-

:

-
-
-
-

/

(١)

(٢)

"

":

()

()

"

:

()

-)

"

(

(١)

(٢)

: _____ (

"

(٣)

- (1) Mahra Dyab, Nagwa Gamal El-Din and Jenny Leach : "Teacher Education and Modernization Egypt's Project for The New Millennium", a Research Presented to **The American Educational Research Association Conference**, as part of the symposium title : "Global reform in teacher education : towards a new generation of open learning programmes for pre-sertvice teacher education", San Diego, April 12-17th 1988, P. (6).

" : ()

"

" : ()

(- - -)

(_____) :

.

:

:

.

-

.

-

.

-

/

.

:

-

(١)

البطالة بين خريجي كليات التربية:

(٢)

_____ ()
" :

"

_____ ()
" :

"

"

"

-)

(

-

-

/

()

.....

/ ()

()

. ()

. ()

()

()

: / - /

_____ ()
":

" -

.

()

/ - /

/	/	/	/	/	/	

: - (" ") .

()
/ /
(

() /

()

_____ ()

"

"

"

أزمة البطالة بين خريجي كليات التربية :

-

-

/

()

.....

/ ()

()

.()

.()

()

/ - /

()

/ /

()

": _____ ()

" -

.

. (" ") .

() /

. ()

_____ ()

:"

"

"

"

الفصل الثالث

بطالة المتعلمين بمصر منذ بداية القرن الحادي والعشرين

- * مفهوم البطالة وأنواعها.
- * قياس البطالة.
- * تاريخ البطالة في مصر .
- * واقع البطالة في مصر.
- * سمات مشكلة البطالة في مصر.
- * أسباب مشكلة البطالة في مصر.
- * التعليم الجامعي وبطالة المتعلمين .
- * آثار وانعكاسات البطالة في مصر .

الفصل الثالث
بطالة المتعلمين بمصر منذ بداية القرن
الحادى والعشرين

()

" : ()
")
() () -

Radical Youth

()

()

- -

-

": ()

"

()

()

()

-

": ()

"()

() ()

()

%

()

%

()

"

":

()

/) - "

":

()

(

(-)

":

()

-

"

()

()

()

()

- " : ()

"

(2) Iskra Beleva : "Long Term Unemployment as Social Exclusion", Human development report, 1997, PP.29-36. www.unesco.org/most/p86doc3.htm

تم وسحبه من علي الانترنت بتاريخ ٢٢/٤/٢٠١٢م.

(3) Jack Harvey : "**Modern Economics**", Seventh edition, great Britain, Mac Millan, 1998, P.343.

(4) Alison Mackinnon and et : "**Education Into the 21 st Century : Dangerous Terrain for Women**", Falmer Press, Bristol - British, 1998, P.46.

()

:

:

:

-

:

"

"

- (

) -

()

:

"

-

"

:

()

.

-

"

:

()

"

-

:

-

"

()"

()

-

"

-

"

.

"

-

:"

()

"

"

(-)

-

:"

()

-

"

.

.

"

()"

International Labour

"

Organization

()"

:

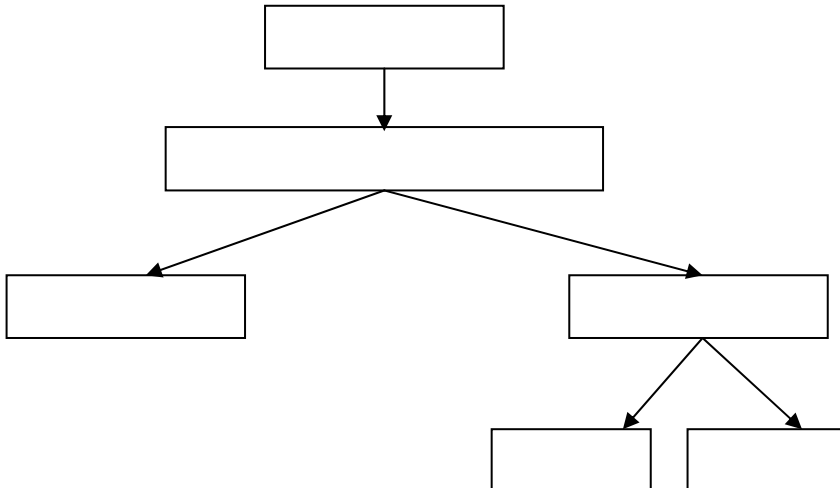

()

()

(1) Nader Fergany: "Unemployment in Arab Countries : The Monaco Swept Under The Rug", **Forum**, Vol.2, No.2, 1995, P.2 .

(2) Niall O Higgins : "**The Challenge of Youth Unemployment**", International Labour Organization, 1997, P.1 available on line : www.ilo.org/public/English/Employment/Start/Pup/etp.7htm.

//

()

أنواع البطالة :

:

:

-

:

-

()

()

()

()

()

()

:

-

()

(1) Paul A.Samuelson and William D. Nord Hous: "**Economics**", Seventeenth edition, Irwin, Mc Graw Hill, 2001, p.174.

(2) Ronald G. Ehrenberg and Robert S . Smith : "**Modern Labor Economics : Theory and Public Policy**", Sixth edition, New York, Addison, Wesley, 1997, P.568 .

" : ()

"

()

()

"

()

:

-

:

-

()

- (1) James D.Gwartney Richard L.Stroup and Studenmund, A.H. :
 "Economics", Fifth Edition, London, HBJ, 1990, P.164.
- (2) Linda A Mooney David Knox and Caroline Schacht :
 "Understanding Social Problems", Second edition, Boston, Wads
 worth, 1998, P.297 .
- (3) Stanley Eitzen and Maxine Baca Zinn : "Social Problems, Fifth
 edition, Boston, Ally and Bacon, 1997, P.456 .

"

:"

()

"

"

)

(⁽¹⁾.

- :

:

-

(⁽¹⁾.

_____ ()
" :

- "

_____ ()
" :
"

()

:

:

-

:

-

:

-

()

_____ ()

" :

"

-

_____ ()

" :

(_____) "

-

قياس البطالة:

:

(

(

()

– (

()

_____ ()
" : "

"

تاريخ البطالة في مصر:

....

-

-

..

.

...

()

. %

%

_____ ()
" : "

)
) ALO

(
(.)

واقع البطالة في مصر :

- -

: " ()

//

<http://www.economywatch.com/unemployment/countries/egypt.html>



()

%

%

-

"

-

:"

()

% , / % , /
()

%
%
()

- -
%

%
%

()

_____ ()
"

" ()
" ()

// " ()
"

%

()

%

()

:

()

_____ ()

-

":

"

"

-

":

()

-

.

()

.(" ")

()

(-)

()

		ذكور	
% ,	%	% ,	
% ,	% ,	% ,	
% ,	% ,	% ,	
% ,	% ,	% ٥,٢	
% ,	% ,	% ٤,٩	
% ,	% ,	% ٨,٩	

:

()

:()

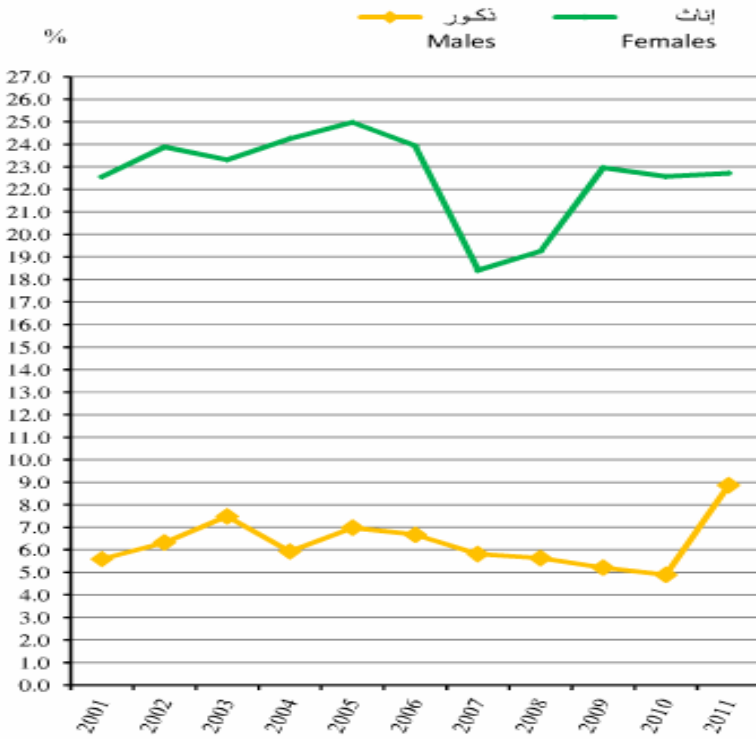

()

() ()

:

:

()



() ()
 ()

%		

) ()
 ()

%		
,		
,		

() () ()

:() -

()

%	
,	
,	

:

:

-

%

-

%

(-)

%

(-)

)

(" ")

()

()

()

	-	-	-	-	-	-	-		
	,							%	

:

[()] . ()

:

-

%

()

%

% %

% ()

()

()

()

							%	

:

()

[()]

:

-

% , %

:

/

()

-

.()

-

-

% ,

%

%

%

(-) %

(-)

%

%

(%)

(" ") (%) . ()

سمات مشكلة البطالة في مصر :

% ,

" :

()

"

()

:/

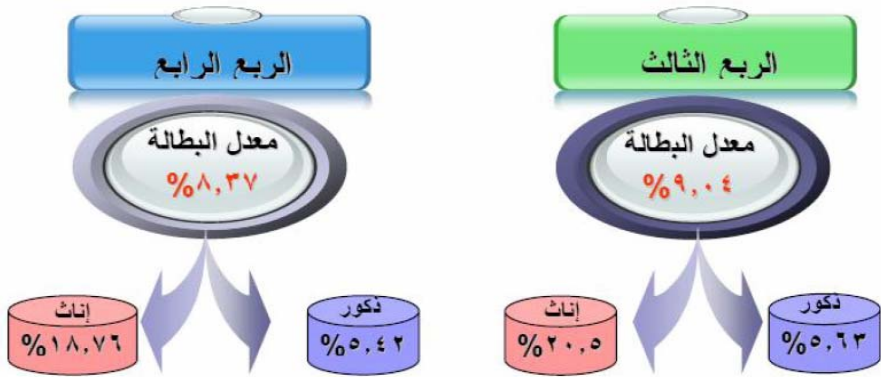

المصدر: وزارة القوى العاملة والهجرة

()

/

()

:/

أسباب مشكلة البطالة في مصر :

:

) .

(⁽¹⁾

%

%

(¹) Gerard Lassibille and et : "Youth transition from school to work in Spain", **Journal of Economic of Education Review**, Britain, 2001, P.142.

(www.elsevier.com/locate/econedurev)

()

....

()

أولاً: الأسباب الخارجة عن سيطرة الحكومة :

—

—

" : ()

" "

(2) Heba Handoussa : "Employment , Budget Priorities and Micro enterprises", Working Paper No.69, July 2002, This Paper was Presented at the **conference** on "**Employment and Unemployment in Egypt**", which was held by the Egyptian Center for Economic Studies in Cairo , January 13-14, 2002. The usual disclaimers apply.

:

:

-

% ,

% ,

% ,

-

. ()

:

-

. ()

":

()

"

-

. -

":

()

()

"

()

()

()

-
- (1) Karihama Lainen : "Unemployment, Selective Employment Measure and Inter Regional Mobility of Labour", **Papers in Regional Sciences**, No.81, 2002, PP.423-424 .
- (2) Nader Fergany : "Aspects of Labor Migration and Unemployment in the Arab Region", **Almishkat Center for Research**, Egypt, 2000.
- (3) Wael Gamal : "The Joblessness Crisis", **Alahram Weekly**, 2003
([http :// weekly.ahram.org.eg/2003/626/ec1.htm.](http://weekly.ahram.org.eg/2003/626/ec1.htm))

/ /

()

()

:

-

" : ()

"(-)

)" " : ()

(-)
() ()

- -

()

//

(" ") .

()

//

:

() .

_____ ()
" :

"

ثانياً : الأسباب الداخلة فى نطاق سيطرة الحكومة :

:

:

-

%

%

- -

()

.

- -

- -

.

:

-

" : ()

" " "

()

:

-

" "

.

()

-

-

.

.

"

:"

()

.

:"

()

"

()

"

"

.

()

()

- _____ ()
" :

"

-

()

()

:

:

)

()

(²) Samiha Fawzy : "Investment Policies and Unemployment in Egypt", Working Paper No.68, September 2002, This Paper was Presented at the **conference on "Employment and Unemployment in Egypt"**, which was held by the Egyptian Center for Economic Studies in Cairo , January 13-14, 2002.

(

()

:

-

-

-

_____ ()
":

"

() ()

-

-

-

-

:

-

-

-

-

-

-

-

-

-

-

:

(% ,)

(% ,)

(%)

(% ,)

(% ,)

()

":

()

":

"

"

:

-

-

التعليم الجامعي وبطالة المتعلمين:

()

- -

()

:

Interaction

-

-

" " ()

"

"

-

" " ()

-

.

Inflated

()

()

()

:

()

()

()

()

()

()

⁽³⁾ Samiha Fawzy : "Investment Policies and Unemployment in Egypt , Submitted at The **ECES Conference on Employment and Unemployment in Egypt**" , January 13-14 , 2002 , P.10 .

!

)

.()

(

.()

.()

/

:

/

:

":

()

"

"

"

(-)

(2) Ahmed Galal : "The Paradox of Education and Unemployment in Egypt", Cairo, THE Egyptian Center for economic studies, 2002, P.66 .

"

":

()

()

/ /

	/
	/
	/
	/
	/
	/

: -

(" ") .

()

:"

"

"

-)

()

"

(

()

()

()

//

-
- (1) John Goodman : "**Employment Relations in Industrial Society**", New York, Buffalo, 1998, P.2 .
- (2) Leroy and Barbara Comp : "Youth Unemployment Counseling Issues in Brief : An Information Digest from Ericicaps", (**ERIC Documents Reproduction Services ED 260362**) , 1984.
- (3) Osad Chaia : "Family Policy and The Unemployed", **Rousian Education and Society**, Vol.139, No.10, 1997, P.32-38 .

% ، % ،
% ، - % ،
(،)

()

()

()

()

- -

"

-

":

()

-

-

()

()

- -

%

%

%

-

" : ()

"

() ()

-

"

" : ()

()

"

"

(-)

%

%

%

-

.

()

()

%

%

.

()

.

-

"

"

:

()

"

"

:

()

.

-

()

()

()

"

":

()

"

"

(-)

(2) Wilham T.and Dickens Kevin Lang : "An Analysis of The Nature of Unemployment in Sirlanka", **Journal of Development Studies**, Vol.31, No.4, 1994, P.620.

(3) Libercier, Marie – Helene – Migrants Partners in development co – Operation, OECD, Paris, 1996, P.13.

" "

/ %

%

% ,

()

()

:

:

:

() ()

_____ ()

:

:

:

:

:

:

()

آثار وانعكاسات البطالة فى مصر:

-

.

-

.

()

-

-

....

.

:

:

-

-)

-

":

()

"(

(2) Paivi Leino-Arjas, Juha Lijra Petti Matanen Autti and Malmivaiara: "Predicators and Consequences of Unemployment among Construction Workers", **British medical Journal**, (7210) September 1999, PP.600-605 .

%

/ % ,



/ % ,

(.)

:

-

_____ ()
" :

"

-

-

()

()

:

-

-

" : ()

-

"

-

/

.-

"

...

" :

()

-

()

" "

()

()

" "

: ()

- " : ()

- "

(2) Yuji Genda : "Youth Unemployment and Parasite Singles", **Special Topic**, Vol.39, No.3, 2000, P.35.

()

		%				
					()	
					()	

() : () .

_____ ()

()

- :

.....

()

_____ ()
- " :
- "

()

()

" " : ()

-

-

(2) The Young and The Unemployed, Al Ahram Weekly, 12-18 September, 2002,
<http://Weekly.ahram.org.eg/2002/626/ec1/htm>.

//

-

()

()

()

()

-
- (1) Gabriella Lazands and Maria Koumand Raki : "Youth Citizenship and Unemployment : The Case of Passive and Active Labour Market Policies Towards Young Unemployed Greece", **Sociological Research on Line**, Vol.5, No.4, 2001, P.4 .
- (2) Robyn Hartly : "What Unemployment Means: Young People and their Families", **Journal of Family Matters**, Vol.3, No.33, 1992, PP.19-21.
- (3) Borgen William A. : "A Model for Group Employment Counseling", (ERIC Documents Reproduction Services. ED 404588), 1995.
- (4) Tonya Zimbardo : "Hostile Children Fight Unemployment", **Psychology Today**, 2001, P.1.
www.findarticles.com/p/mi_m/175/is_1_34/ai_74924607.

()

:

.

-

-

()

-

:

-

()

- (1) Scott. Weich and Glyn Lewis : "Poverty, Unemployment and Common Mental Disorder", **British Medical Journal** , July 11, 1998 , available on line :
www.Pumed.Central.nih.gov/articlerender.fcgi?artid=280602.

//

" : ()

" : ()

-

:

:

-

:()

-

:

-

:

-

:

-

:

-

:

:

-

-

-

-

-

-

)

(

. () ()

()

(//)

%				
,				
,				
		,	,	%

()

//

%		
,		
,		
,		
,		

Mohamed Ibrahim Kamel, Internal Migration in Egypt :
 Comparative Study between the two censuses 1998,2008 [CDS
 33 annual conference on population and development, 2008],
 Cairo, Demographic Center, 2008 p.220-234.

:

()

()

()

_____ ()

— " : ()

" : ()

— " — (:)

" : ()

"

" : "

(-)

: -

" " (-)

Family Disorganization

()

)

(

()

-

":

()

-

"

()

()

()

:

(1) Audrey Light : "High school employment, high School curriculum, and post- school wages", **Journal of Economic of Education Review**, USA , 1998, P.298.

(2) De Goede Martin Spruijt ED, Mass Cora and Dumand Vincer : "Family Problems and Youth Unemployment", (ERIC Documents Reproduction Services EJ 626762), 2000, P.1.

(3) Scott. Weich and Glyn Lewis, op.cit, P.3.

()

"

"

"

"

"

"

"

"

:

-

()

"

" ()

:

<http://www.newsmax.com/Newsfront/Egypt-poverty-unemployment-unrest/2011/01/31/id/384555>

//



الفصل الرابع

إجراءات البحث الميداني

"الدراسة التتبعية لخريجي كلية التربية بالمنصورة"

- * تعريف بكلية التربية جامعة المنصورة.
- * البطالة بمحافظة الدقهلية (المنصورة نموذجاً).
- * إجراءات البحث الميداني :
 - منهج البحث.
 - مجتمع البحث.
 - عينة البحث.
 - أدوات البحث.
 - إجراءات تطبيق البحث الميداني.
 - المعالجة الإحصائية.

الفصل الرابع
إجراءات البحث الميداني
"الدراسة التتبعية لخريجي كلية التربية بالمنصورة"

أولاً: تعريف بكلية التربية بالمنصورة موضع البحث الحالي الميداني:

❖ كلية التربية بالمنصورة (١٩٦٩م):

/

/

()

:

:

()

<http://www.mans.edu.eg/general/arabic>



مجلس الكلية

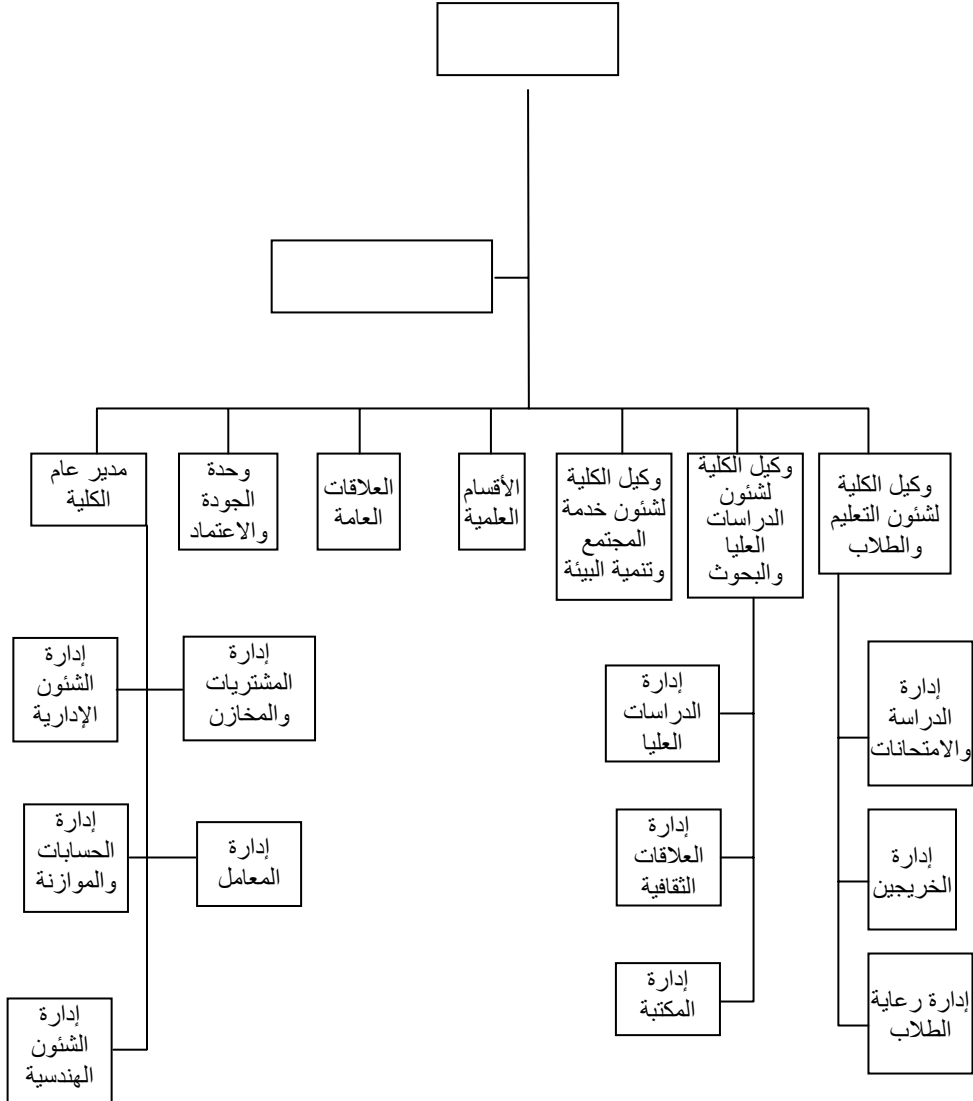

()

-



البطالة بمحافظة الدقهلية (المنصورة نموذجاً) - موضوع البحث الميداني :

%

/ / ()

:

أ - توزيع المتعطلين حسب الفئات العمرية :

%

-

-)

(-)

%

(

%

()

()

() ()



()

()

()

	-	-	-	-	-	-	-		
								%	

:

()

[()]

ب - توزيع المتعطلين حسب الحالة التعليمية:

() ()

(

%

%

()

() % %

%,

()

()

()



() .

() .

%

%

%

% ,

()

" ") .^(١)

.^(١)

إجراءات البحث الميداني:

":

()

"

()

." ")

:

١.

٢.

٣.

٤.

:

- .
- .
- .
- .
- .
- .

-

-

-

:

أ- منهم البحث :

" () "

"

"

" ()"

()

"

"

:

-



ب - مجتمع البحث :

() ()

- ()

() ()

:

() ()

() ()

()

%				
%				
%				
%				
%				
%				
%				

()

ج - عينة البحث:

()

)

(

(

)

_____ ()
":

"



()

()

: ()

()

	(....)						
%							
%							
%							
%							
%							
%							

() ()



د- أداة البحث :

:

:

-

()

:

-

"

":

()

-



()

خطوات تصميم وبناء أدوات الدراسة:

- " "

:

- ١

- ٢

- ٣

()

-٤

-٥

-٦

-٧

- " "

:

:

:

:

:

-

:

-

:

-

:

-

()

()

- :

()

-

() ()

() ()

()

()

()

()

()

		:
		:
		:
		:
		:
		:

()

()



- :

" : ()

"

:

:

-

()

(,)

(,)

(,)

(,)

(,)

()

,	:
,	:
,	:
,	:
,	

:

-

()

()

()

() ()



()

()

... /

..

-

-

-

-

()

()

()

.

()

()

()

- :

:

(¹) النسب المئوية :

-)

(-)

:()

x _____ =

() : () ()

()

: ()

$$\frac{(' -)}{/} =$$

= :

. ()

=

= /

=

()

(-) =

. = -

=

_____ ()

" :

"

()

:

.

(,)

()

() معامل

_____ ()
:

الفصل الخامس

نتائج البحث الميداني

البطالة بين خريجي كلية التربية جامعة المنصورة كنموذج

للبطالة بين خريجي الجامعات المصرية

الفصل الخامس نتائج البحث الميداني

:

:

:()

:

: ()

- :

()

			%		%		%			
	,		%		%		%		.	
	,	,	%		%		%		.	
	,	,	% ,		% ,		%		.	
	,	,	%		%		%		.	
	,	,	%		%		%		.	
	,	,	%		%		%		.	
	,	,	%		%		%		.	

:
) :
 (%) (%) (%)
 (

) :
 (% ,) (% ,) (%)

) :

(%) (%) (%)

) :

(

%) (%) (%)

,

(

) :

(

%) (%) (%)

,

(

.

) :

(%) (%) (%)

,

.

) :

(%) (%) (%)

,

)

:

(

(%) (%) (%)

}

()

()

()

%

()

()

"

":

()



:

-

:

(1)

.

(2)

.

(3)

()

(%)

(%)

()

(٤

()

%	%	% ,	
	()		
	()	() ()	
	(%)	(%)	
(%)	()		
	()		
	()	(% ,)	

() () :

أثار وإنعكاسات البطالة علي خريجي كلية التربية: ويوضحها نتائج
الجدول رقم (٣١) التالي:



- :

()

			%		%		%			
	,	,	%		%		%		.	
	,	,	%		%		%		.	
	,	,	%		%		%		.	
	,	,	%		%		%		.	
	,	,	%		%		%		.	
	,	,	%		%		%		.	
	,	,	%		%		%		.	
	,	,	%		%		%		.	
	,	,	%		%		%		.	

،
:
) :
(
(%) (%) (%)
(,)
()

،
) :
(
(%) (%) (%)
(,)

.
) :
(
(%) (%) (%)
(,)

.
) :
(
(%) (%) (%)
(,)

.
) :
(
(%) (%)
, (%)

.
) :
(
(%) (%) (%)
(,)

.
() :
(%) , (%) (%)

.
) :
(%) (%) (%)
(,)

) :

(

(%) (%) (%)
(,)

) :

(

(%) (%) (%)
(,)

()

()

(/)



:

-

:

:

()

%							
%		%		%			
,							
				,			

%							
%		%		%			
				,			
,							

: ()

-

-

-

-

(%)

(%)

(%)

.



(% ,)

(%)

(%)

(%)

(%)

(% ,)

()

.

:

()

%							
%		%		%			
		-	-				
		-	-				
		-	-				
		-	-				
		-	-				
				-	-		

: ()

- -

(%) (%) (%)

(%)

(%)

(%) (%)

(%)

.

()

()

:()

نوعية الأعمال المؤقتة التي يعمل بها خريجي كلية التربية منذ
تخرجهم : ويوضحها نتائج الجدول (٣٤) التالي:



()

%							
%		%		%			
		-	-				
,		-	-				
,		,					
,		-	-				
,		-	-				
,		,					
		-	-				
		-	-				

(%)
(%)

- -)
(- - -
)
(- -

) (%)
(- -) (%)

)
() ()
() ()
() ()
()

:

: ()

-)
(%) - (%) ()
)
(%) (%) ()
(%) (%)
- -)
(%) (%) ()

() :

كيفية التصدي لمشكلة البطالة بين خريجي كلية التربية من وجهة
نظر الخريجين والخريجات: ويوضحها نتائج الجدول (٣٦) التالي:



- :

()

			%		%		%		
	,	,	%		%		%		.
	,	,	%		%		%		.
	,	,	%		%		%		.
	,	,	%		%		%		.
	,	,	%		%		%		.
	,	,	%		%		%		.
	,	,	%		%		%		.
	,	,	%		%		%		.

:
) :
(
) (%) (%) (%)
(,) (

) :
(
) (%) (%) (%)
(,) (

) :

(

(%) (%) (%)

(,)

.
) :
(
(%) (%) (%)
(,)

) :
(

(%) (%) (%)
(,) (

) :
(
(%) (%) (%)
(,) (

) :

(
(%) (%) (%)
(,)

) :

(
(%) (%) (%)
(,)

)

(-

:

-

:

-

-

-

-

-

-

-

-

-

-

-

-

-

-

:

-

)

-

.(

-

-

-

-

-

:

:

-

-

-

-

-

-

-

-

-

:

:

-

-

-

-

-

-

-

-

-

-

-

-

:

(١)

(٢)

(٣)

(٤)

(٥)

(٦)

(٧)

(٨)

(٩)

(١٠)

(١١)

.....
بعض الرؤى والمقترحات للحد من أزمة البطالة في مصر:

:

)

(

:

-

-

-

-

-

)

.(



-

-

-

-

-

-

-

-

أولاً: تحديث مصر:

-

-

-

-

-

-

)

.(

()

ثانياً : دور الجامعات :

.....

**

()

:"

"



**

**

" "

" "

()

()

_____ ()

:"

"

() ()

(2) Elizabeth M. King : "Education, Work and Earnings of Peruvian Women", **Journal of Economic of Education Review**, Vol.15, No.3, The George Washington University, USA, 1996, P.213.



()

()

()

()

ثالثاً : الصندوق الاجتماعي :

:

-
- (1) Jacob Weisberg and Noahmeltz: "Education and Unemployment in Israel", 1976-1994, **Industrial Relation**, Vol.54, No.4 , 1999, PP.673-690 .
- (2) Ignazio Vico : "Labour Market Performance and The OECD Jobs Strategy", OECD economic Out Look 1998, www.findarticles.com/p/articles/mi_m4456/15_65/ai_55330031.
- (3) Torlid Hammer : "Explanations of Youth Unemployment", **Journal of Young**, Vol.1, No.4, 1993, PP.1-17 .
- (4) Frank Barry Aoife and Hannan: "Education, Derivation, Hysteretic Unemployment", "the 2 annual Cork "economic policy conference", UCC, 1996, www.ucd.ie/economic/staff/barry/ucceduc.pdf.



**

.

()

:

-

:

.

-

-

.

-

.% -

-

()

.

- " : ()

"

.

.

.



()

()

رابعاً : التخطيط لإعداد القوى العاملة (أهمية التدريب والتعليم بما يتناسب مع إحتياجات سوق العمل).

" : ()

(2) Yue-Ping Chung : "Gender Earnings Differentials in Hong Kong : The Effect of the State, Education, and Employment", **Journal of Economic of Education Review**, Vol.15, No.3, The George Washington University, USA, 1996, P.239.

()

()

_____ ()
" :
- " : ()
" : ()
() ()



()

:

-

-

-

-

-

⁽¹⁾ Sarah Brown and John G.Sessions : "Education and employment status : a test of the strong screening hypothesis in Italy", **Journal of Economic of Education Review** 18, The George Washington University, USA, 1999, P.397 .
(www.elsevier.com/locate/econedurev)



-

-

-

-

()

-

()

().

.

"

";

()

()

-)

"

"

(

(2) David C.Ribar : "The effect of local employment opportunities on youths work and schooling", **Journal of Economic of Education Review** 20, The George Washington University, USA, 2001, P.402 .
(www.elsevier.com/locate/econedurev)



()

خامسا : التوسع في أنشطة الصناعات الصغيرة :

- (/)

(/)

. /

% , % ,

. /

/

%

()

(¹) Klaus F. Zimmermann : "Special Issues on Youth Labour Market",
Journal of Population economics, 12, 1999, P.19301 .

" : ()

-

"



()

()

)

(

" : ()

⁽²⁾ Sen Joya : "Unemployment of Youth, The Important of Education for Adjustment in The Canadian Labour Marker", (ERIC Documents Reproduction Service, ED 216211), 1982.



()

% , %

(" ") . ()

" " : ()

" "

- - " : ()

- - "



()

/	/	
,	,	
,	,	
,	, -	
, -	,	
,	,	
,	,	
,	,	
,	,	

Source : The Economist, Various issues

- -

()

"

-

":

()



()

:

**بعض المقترحات لمواجهة أزمة البطالة بين خريجي كليات
التربية بمصر:**

:

()

⁽¹⁾ John A challenger: "A Sobring Forecast for 2002 College Graduates by November, More Than 360.000 may Still , be Jobless ", **USA Today Magazine**, No.31, 2002, P.2.



(٢)

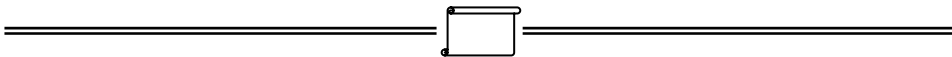

(٣)

(-)

:

-

-

-



بعض الرؤى التربوية لتطوير برامج إعداد المعلم بكليات التربية
بمصر للحد من أزمة البطالة بين خريجيها:

-

:

-

-

-

-

-

-

-

-

.

-

()

-

.

-

()

-

.

-

.

-

" : ()

"

-

"

(-)

-

"

.

-

" : ()

-

"

"

"

:

-



-

-

-

-

-

-

-

()

-

()

":

"

-



"

:

"

-

-

-

-

-

-

-

-

-

-

-

()

-

-

-

-

-

-

()

"

"

:

-

/

()

-

-



-

-

-

-

-

-

-

()

()

"

"

:

-

:

-

-

-

-

-

Hardware

-

Software

()

:

()

()

": ()

"

)

"

(

. - (-)

"



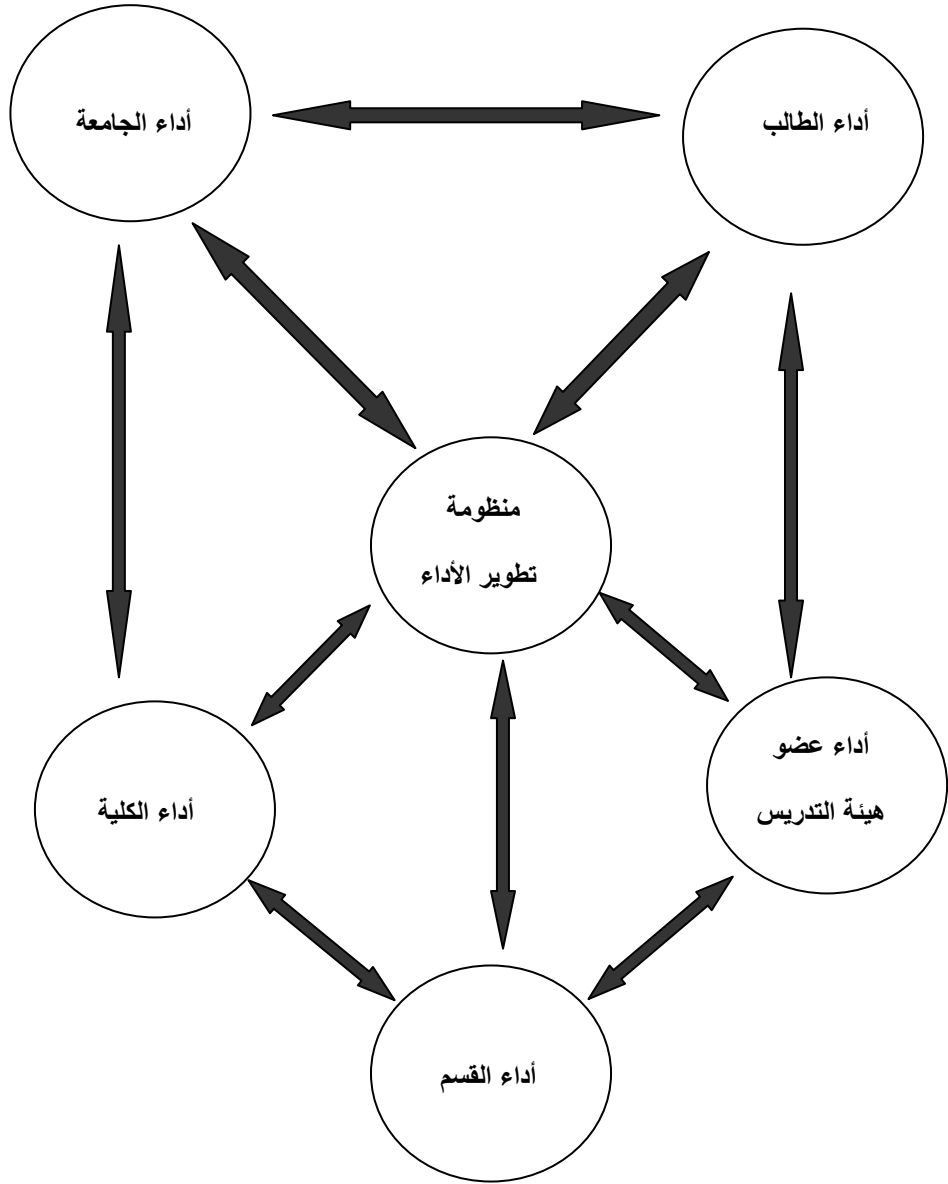

()

:

-

.()

-

:

()

:

-

-

-

-

-

-

-

()

()

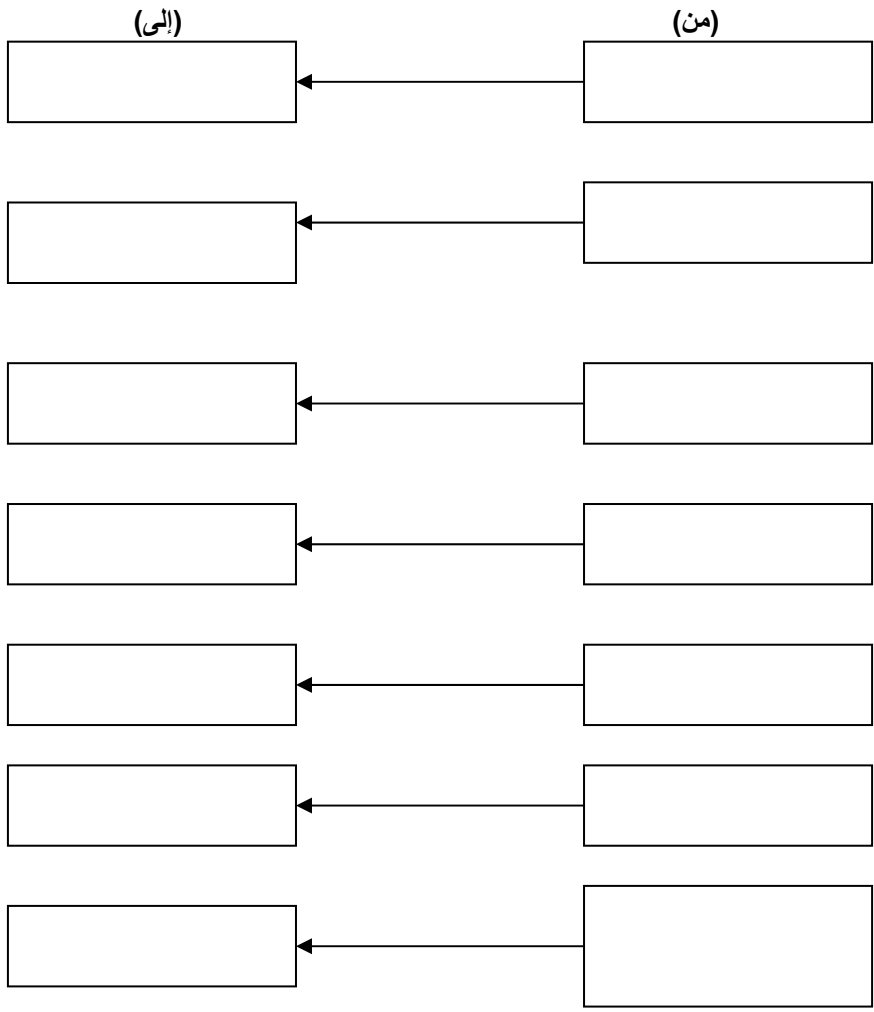

()

()

- - -

()

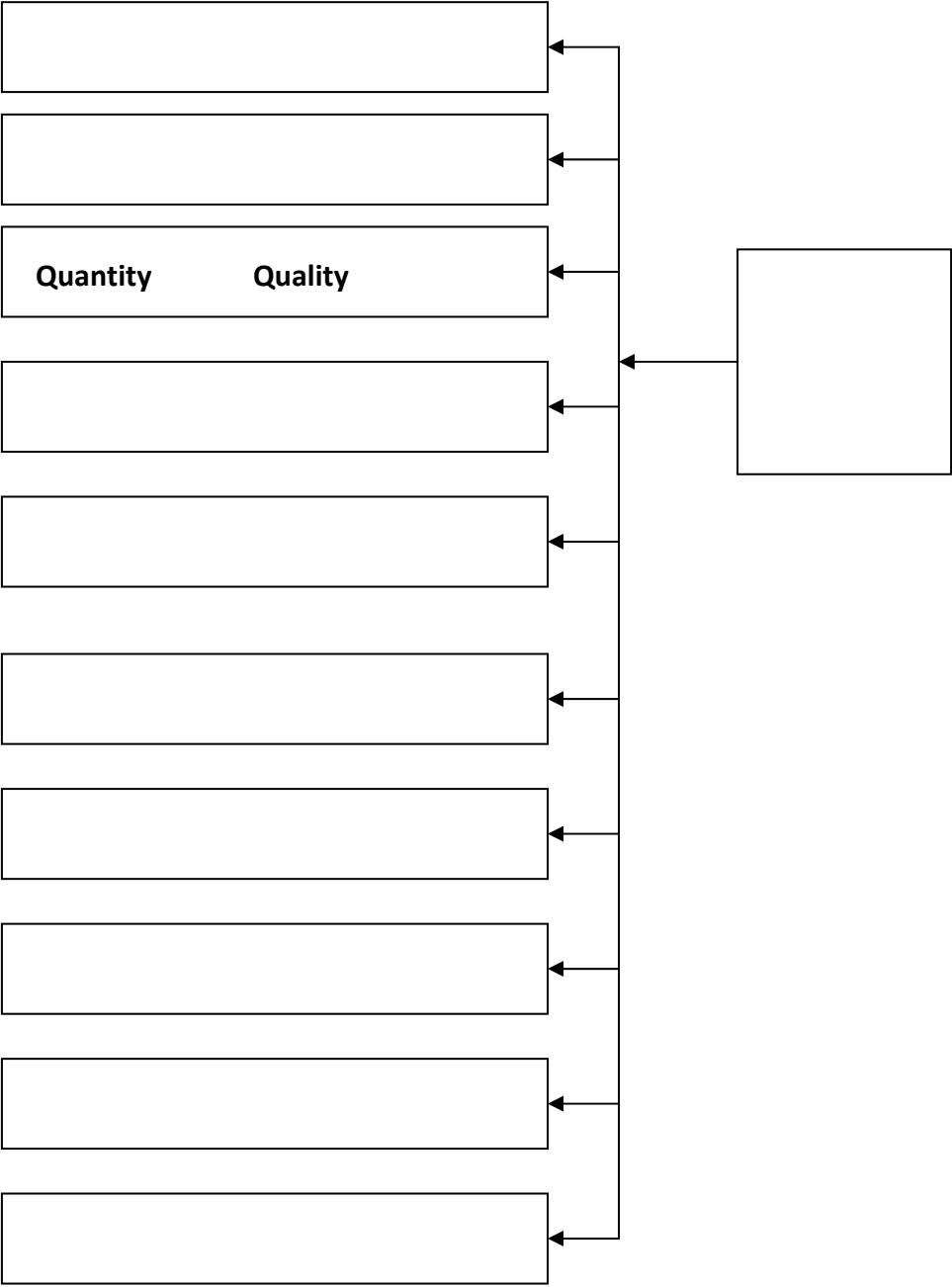

()

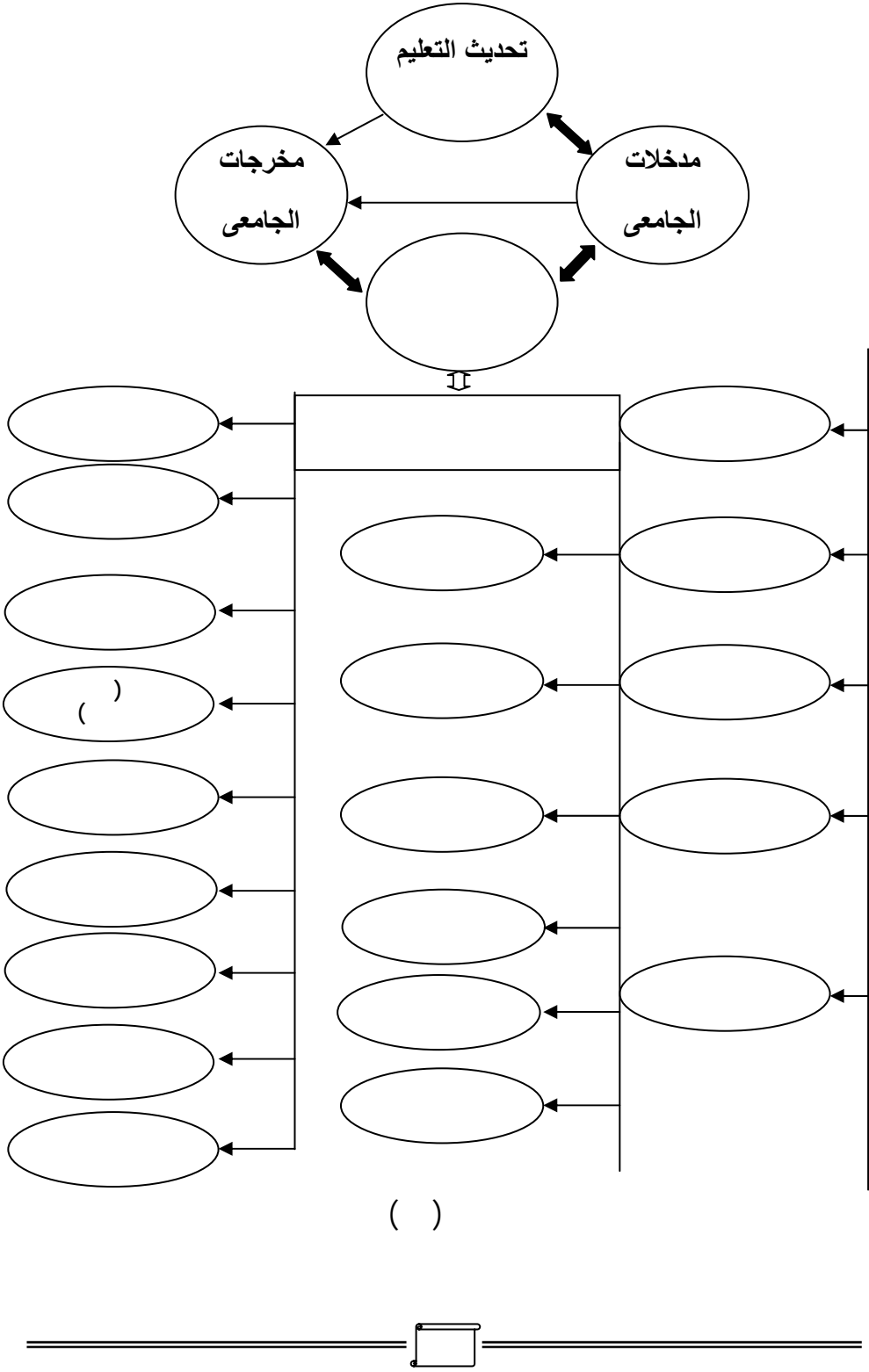

()

_____ ()

" ()

" ()

" ()

المراجع

ثانياً: أبحاث منشورة في المؤتمرات والندوات والحلقات العلمية:

- " :
"
"
"
" :
(-) .
" :
")
" ()
" :
(-) .
"
" :
/
-
-
()
" :
"
(-) .

" : -
-
"
) " : "
(
. (-)
" : -
"
" : "
:
-
" : -
"
"
-
" : -
" ()
()
. (-)
- " : -
"
()
"
(-)

- " : -

"

()

"

.(-)

" " : -

-

.

" : -

"

()

" "

.(-)

" : -

"

)

- (

.() -

" - - " : -

" "

-

- " : -

"

- " "

" :

- "

- " "

//

()

" :

) "

"

("

() -

" :

" -

()

"

-)

"

.(

- " :

- "

- " - "

(-)

" :

(/) - "

(-)

" :

- "

" "

" "

()

"

-)

"

.(

" - "

" :

" "

(-)

" : -

" -

()

-)

.(

" : -

"

()

"

-)

"

.(

" : -

" "

-

//

()

" : -

"

" : -

" "

" "

" : -

"

:"

"

-

"

:"

-

()

"

-)

"

(

:"

-

"

..

()

"

-)

"

.(

:"

-

"

"

"

:"

-

"

: " - " . " : - " - " " . " : - " () " (-) " : - " () " -) " : - " " " -) (

" : -
" :
()
-)

.(: -
" : -
" : -
()
" : -
" : -

" : -
" : -
()
" : -
" : -

" : -
" : -
()
" : -
" : -

" : -
" : -
()
" : -
" : -

: " : -
"
"
"
" (-)
" : -
- -
" : -
")
"
" (-
" () -
: " : -
) "
" "
" (-
() -
- " : -
) "
" (

-)

"

.(

":

-

"

()

"

"

.(

-)

":

-

"

-

"

"

-)

(

"

":

-

"

"

.

-

":

-

"

()

"

"

.(

-)

"

":

-

"

"

.

ثالثا: الدوريات والمجلات العلمية والأبحاث المنشورة:

- " : -
- " () "
- "
- " : -
- " -
- "
- " : -
- ()
- "
- " : -
- () ()
- " : -
- "
- () () -
- "
- " : -
- ()
- " ()
- " : -
- "
- "

" : -

)"

"

() ()

" :

"

() () -

" :

"

-

-

() ()

" :

"

() -

)"

" :

-

(

() () -

-



" : -
 -
 - "
 . ()
 " : -
 " " "
 -
 . ()
 " : -
 " -
 "
 -)
 () (
 . ()
 " : -
 " -
 () ()
 " : -
 "
 .

" :

"

.

" :

-

-

"

.

" :

) "

.

-

" :

"

.

" :

(-)

"

)

.(

" :

-

" -

.

-

" :

"

" :

() "

" :

"

" :

"

" :

"

" :

"

" :

"

" :

"

" : -
"
.
" : -
"
-
" : -
-)
- "(
" : -
"
-
" : -
()
-
" : -
"
-
" : -
"

" : " -
.
" : " -
"
.
" : " -
" -
" : " -
" : " -
..... " : " -
"
.
" : " -
- " -
/ -
.
-

سادسا: كتب مترجمة:

" : " -
.
(/)
" : " -
() "
.
()

- -) " " : . . -

/) (

(/

سابعاً: مواقع الإنترنت:

-

: //

www.ecisd-eg.com

: " -

//

<http://www.economywatch.com/unemployment/countries/egypt.html>

" -

:

<http://www.newsmax.com/Newsfront/Egypt-poverty-unemployment-unrest>

//

- " : -

"

:

//

www.nashiri.net

:

-

<http://www.mans.edu.eg/general/arabic>

//

(٣) المراجع الأجنبية:

(1) Conferences, Symposia and Seminars :

1. Heba Handoussa : "Employment , Budget Priorities and Micro enterprises", Working Paper No.69, July 2002, This Paper was Presented at **the conference on "Employment and Unemployment in Egypt"**, which was held by the Egyptian Center for Economic Studies in Cairo , January 13-14, 2002. The usual disclaimers apply.
2. Mahra Dyab, Nagwa Gamal El-Din and Jenny Leach : "Teacher Education and Modernization Egypt's Project for The New Millennium", a Research Presented to **The American Educational Research Association Conference**, as part of the symposium title : "Global reform in teacher education : towards a new generation of open learning programmes for pre-sertvice teacher education", San Diego, April 12-17th 1988.
3. Mohamed Ibrahim Kamel, Internal Migration in Egypt Comparative Study between the two censuses 1998, 2008 [CDS 33 **annual conference on population and development**, 2008], Cairo, Demographic Center, 2008.
4. Samiha Fawzy : "Investment Policies and Unemployment in Egypt", Working Paper No.68, September 2002, This Paper was Presented at **the conference on "Employment and Unemployment in Egypt"**, which was held by the Egyptian Center for Economic Studies in Cairo , January 13-14, 2002.
5. Samir Radwan: "Employment and Unemployment in Egypt -Conventional Problems, Unconventional Remedies", Working Paper No. 70, this paper, as well as for the insightful discussion during the

“**Employment and Unemployment in Egypt**”
conference held by ECES in January 2002.

(2) Periodicals, Journals, and Published
Research:

1. Ahmed Galal: "**The Paradox of Education and Unemployment in Egypt**", Cairo, THE Egyptian Center for economic studies, 2002.
2. Alan Pritchard: "**Studying and Learning at University – Vital Skills for Success in Your Degree**", SAGE publication Inc, California-USA, 2008.
3. Alison Mackinnon and et : "Education Into the 21 st Century : Dangerous Terrain for Women", **Falmer Press**, Bristol - British, 1998.
4. Audrey Light: "High school employment, high School curriculum, and post- school wages", **Journal of Economic of Education Review**, USA , 1998.
5. Borgen William A.: "**A Model for Group Employment Counseling**",ERIC Documents Reproduction Services. ED 404588,1995.
6. Bynner John Parsins and Samantha: "**Use it or Lose it ? The Impact of Time Out of Work on Literacy and Numeracy Skills**", ERIC Documents Reproduction Services ED 430160, 1998.
7. Charles Jerry Williams, Jr: "**A Quantitative Assessment of Skills and Competencies in Graduates of At-Risk High Schools**", Thesis of doctoral, College of Education, Walden University, 2012.
8. De Goede Martin Spruijt ED, Mass Cora and Dumand Vincer : "**Family Problems and Youth Unemployment**", ERIC Documents Reproduction Services EJ 626762, 2000.

9. Document of the World Bank : "**Turkey – Higher Education Policy Study**", Volume (1), Strategic Directions for Higher Education in Turkey, Report No. 39674, June 2007.
10. Elizabeth M. King: "Education, Work and Earnings of Peruvian Women", **Journal of Economic of Education Review**, Vol.15, No.3, The George Washington University, USA, 1996.
11. Gabriella Lazands and Maria Koumand Raki : "Youth Citizenship and Unemployment: The Case of Passive and Active Labour Market Policies Towards Young Unemployed Greece", **Sociological Research on Line** , Vol. 5, No. 4, 2001.
12. John A challenger: "**A Sobring Forecast for 2002 College Graduates by November, More Than 360.000 may Still , be Jobless** ", USA Today Magazine, No.31, 2002.
13. Karihama Lainen: "Unemployment, Selective Employment Measure and Inter Regional Mobility of Labour", **Papers at Regional Sciences**, No.81, 2002, PP.423-424 .
14. Karihama Lainen: "**Unemployment, Selective Employment Measure and Inter Regional Mobility of Labour**", Papers at Regional Sciences, No.81, 2002.
15. Klaus F. Zimmermann : "Special Issues on Youth Labour Market", **Journal of Population economics**, 12, 1999 .
16. Leroy and Barbara Comp : "**Youth Unemployment Counseling Issues in Brief : An Information Digest from Ericcaps**", ERIC Documents Reproduction Services ED 260362 ,1984.
17. Libercier, Marie – Helene – **Migrants Partners in development co – Operation**, OECD, Paris, 1996.

18. Nader Fergany : "Aspects of Labor Migration and Unemployment in the Arab Region", **Almishkat Center for Research**, Egypt, 2000.
19. Nader Fergany : "**Unemployment in Arab Countries : The Monaco Swept Under The Rug**", Forum, Vol.2, No.2, 1995.
20. Nader Fergany : "Unemployment in Arab Countries : The Monaco Swept Under The Rug", **Forum**, Vol.2, No.2, 1995.
21. Osad Chaia : "Family Policy and The Unemployed", **Rousian Education and Society**, Vol.139, No.10, 1997.
22. Paivi Leino- Arjas, Juha Lijra Petti Matanen Autti and Malmivaiara : "Predicators and Consequences of Unemployment among Construction Workers", **British medical Journal**, (7210) September 1999, PP.600-605 .
23. Prutchenkov and T. Teriukov : "**The Econmic Education of Young People**", **Journal of Russian Education and Society**", The Russian Federation Ministry of Education, the Russian Academy of Education and the Pedagogical Society of Russia ,vol. 52, no. 11, November 2010.
24. Robyn Hartly : "What Unemployment Means: Young People and their Families", **Journal of Family Matters**, Vol.3, No.33, 1992, PP.19-21.
25. Sen Joya : "**Unemployment of Youth, The Important of Education for Adjustment in The Canadian Labour Marker**", ERIC Documents Reproduction Service, ED 216211, 1982.
26. Torlid Hammer : "Explanations of Youth Unemployment", **Journal of Young**, Vol.1, No.4, 1993, PP.1-17.

27. V.A. Zernov : "The Competitive Level of Education as a Condition Necessary for the Development of a Competitive Economy", **Journal of Russian Education and Society**, vol. 51, no. 7, July 2009.
 28. Wael Gamal : "**The Joblessness Crisis**", Alahram Weekly, 2003.
 29. Wayne Au: "Between education and the economy: high-stakes testing and the contradictory location of the new middle class", **Journal of Education Policy**, Francis, Vol. 23, No. 5, September 2008.
 30. Wilham T.and Dickens Kevin Lang : "An Analysis of The Nature of Unemployment in Sirlanka", **Journal of Development Studies**, Vol.31, No.4, 1994.
 31. Yue-Ping Chung : "Gender Earnings Differentials in Hong Kong : The Effect of the State, Education, and Employment", **Journal of Economic of Education Review**, Vol.15, No.3, The George Washington University, USA, 1996.
 32. Yuji Genda : "Youth Unemployment and Parasite Singles", **Special Topic**, Vol.39, No.3, 2000.
- (3) Theses :
1. Charles Jerry Williams, Jr: "**A Quantitative Assessment of Skills and Competencies in Graduates of At-Risk High Schools**", Thesis of doctoral, College of Education, Walden University, 2012.
 2. Ismael Amaya: "**How First-Generation College and Underrepresented Students Can Overcome Obstacles to Attaining a College Education: Handbook for a New Family Tradition**", the Degree of Masters of Public Administration, Texas State University, February 2010.

3. John W. Moranec: "**A New of Knowledge Production in Minnesota Higher Education – A Delphi Study**", A Dissertation Submitted To The Faculty of The Graduate School of The University of Minnesota, In Partial Fulfillment of The Requirements for The Degree of Doctor of Philosophy, August 2007.
 4. Will Shannon: "**National Policies for the Internationalization of Higher Education in New Zealand: A Comparative Analysis**", A thesis submitted in partial fulfillment of the requirements for the Degree of Masters of Arts, University of Canterbury, 2009.
- (4) Books :
1. David Bloom, David Canning, and Kevin Chan: "**Higher Education and Economic Development in Africa**", Human Development Sector, Africa Region, February 2006.
 2. David Silverman : "**Qualitative Research**" (Theory, Method and Practice), 2ed edition, Sage Publications, London, 2004.
 3. Glynis Cousin : "**Researching Learning in Higher Education – An Introduction to Contemporary Methods and Approaches**", Routledge, New York - USA, 2009.
 4. Heather Fry and et: "**A Handbook for Teaching and Learning in Higher Education – Enhancing Academic Practice**", Third edition, Routledge, New York and London, 2009.
 5. Jack Harvey : "**Modern Economics**", Seventh edition, great Britain, Mac Millan, 1998.
 6. James D.Gwartney Richard L.Stroup and Studenmund, A.H. : "**Economics**", Fifth Edition, London, HBJ, 1990.

7. John Goodman : "**Employment Relations in Industrial Society**", New York, Buffalo, 1998.
8. Kathleen deMarrais and Stephen D. Lapan: "**Foundations for Research Methods of Inquiry in Education and the Social Sciences**", Lawrence Erlbaum Associates Publishers , Mahwah, New Jersey- London, 2004.
9. Linda A Mooney David Knox and Caroline Schacht : "**Understanding Social Problems**", Second edition, Boston, Wads worth, 1998.
10. M.K.Trehan: "**Higher Education and Social Empowerment**", Cyber Tech Publications, New Delhi- 110002, 2006.
11. Niall O Higgins : "**The Challenge of Youth Unemployment**", International Labour Organization, 1997.
12. Paul A.Samuelson and William D.Nord hous: "**Economics**", Seventeenth edition, Irwin, Mc Graw Hill, 2001.
13. Ronald G. Ehrenberg and Robert S . Smith : "**Modern Labor Economics : Theory and Public Policy**", Sixth edition, New York, Addison, Wesley, 1997.
14. Stanley Eitzen and Maxine Baca Zinn : "**Social Problems**", Fifth edition, Boston, Ally and Bacon, 1997.
15. Unesco: "**World Guide to Higher Education**", A Comparative Survey of Systems, Degrees and Qualifications, second edition, The Unesco Press, New York, USA,1982.

(٣) المراجع الأجنبية المتوفرة علي الإنترنت:

1. David C.Ribar : "The effect of local employment opportunities on youths work and schooling",

Journal of Economic of Education Review 20, The George Washington University, USA, 2001, P.402 (www.elsevier.com/locate/econedurev).

. //

2. Frank Barry Aoife and Hannan: "Education, Derivation, Hysteretic Unemployment", "the 2 annual Cork **economic policy conference**", UCC, 1996, available on internet:
www.ucd.ie/economic/staff/barry/ucceduc.pdf.

. //

3. Gabriella Lazands and Maria Koumand Raki: "**Youth Citizenship and Unemployment : The Case of Passive and Active Labour Market Policies Towards Young Unemployed Greece**", Sociological Research on Line, Vol. 5, No. 4, 2001.
www.Pumed.Central.nih.gov/articlerender.fcgi?artid=280602.

. //

4. Gerard Lassibille and et : "Youth transition from school to work in Spain", **Journal of Economic of Education Review**, Britain, 2001. (www.elsevier.com/locate/econedurev)

. //

5. Gerard Lassibille and et : "**Youth transition from school to work in Spain**", **Journal of Economic of Education Review**", Britain, 2001.
www.elsevier.com/locate/econedurev

//

6. Heba Handoussa : "Employment, Budget Priorities and Micro enterprises", Working Paper No.69, July 2002, This Paper was Presented at **the conference on "Employment and Unemployment in Egypt"**,

which was held by the Egyptian Center for Economic Studies in Cairo, January 13-14, 2002. The usual disclaimers apply:

[http:// weekly.ahram.org.eg/2003/626/ec1.htm](http://weekly.ahram.org.eg/2003/626/ec1.htm)

//

7. Ignazio Vico : "**Labour Market Performance and The OECD Jobs Strategy**", OECD economic Out Look 1998,
www.findarticles.com/p/articles/mi_m4456/15_65/ai_55330031.

8. Iskra Beleva : "**Long Term Unemployment as Social Exclusion**", Human development report, 1997, available on :
www.unesco.org/most/p86doc3.htm

//

9. Niall O Higgins : "**The Challenge of Youth Unemployment**", **International Labour Organization**, 1997, P.1 available on line :
www.ilo.org/public/English/Employment/Start/Pup/etp.7htm.

//

10. Sarah Brown and John G.Sessions : "Education and employment status : a test of the strong screening hypothesis in Italy", **Journal of Economic of Education Review** 18, The George Washington University, USA, 1999.
(www.elsevier.com/locate/econedurev)

11. Scott. Weich and Glyn Lewis : "Poverty, Unemployment and Common Mental Disorder", **British Medical Journal**, July 11, 1998, available on line: www.Pumed.Central.nih.gov/articlerender.fcgi?artid=280602.

//

المراجع

(1) المراجع العربية :

أولاً: وثائق دولية ومحلية :

" : -

" . -

" : -

" : -

" -

: -

" -

- (:) -

" -

" -

- -

/ -

" : -

- " -

" -

12. Terhi Nokkala : "**Constructing the Ideal University – The Internationalization of Higher Education in The Competitive Knowledge Society**", Academic Dissertation to be Presented, With the permission of the Faculty of Economic and Administration of the University of Tampere, for Public discussion in Pinni B1096 Auditorium, (Kanslerinrinne 1, Tampere), on December 7th, 2007.
www.uta.fi/taju , [http:// granum.uta.fi](http://granum.uta.fi).
/ /
13. The Young and The Unemployed, Al Ahram Weekly, 12-18 September, 2002,
[http:// Weekly . ahram.org.eg/2002/626/ec1/htm](http://Weekly.ahram.org.eg/2002/626/ec1/htm).
/ /
14. Tonya Zimbardo : "**Hostile Children Fight Unemployment**", Psychology Today, 2001, available on internet at, www.findarticles.com/p/mi_m/175/is_1_34/ai_74924607.
15. Tonya Zimbardo : "Hostile Children Fight Unemployment", Psychology Today, 2001,
www.findarticles.com/p/mi_m/175/is_1_34/ai_74924607.
16. Wael Gamal : "The Joblessness Crisis", Alahram Weekly, 2003
[http :// weekly.ahram.org.eg/2003/626/ec1.htm](http://weekly.ahram.org.eg/2003/626/ec1.htm).
/ /
17. Will Shannon: "**National Policies for the Internationalization of Higher Education in New Zealand: A Comparative Analysis**", A thesis submitted in partial fulfillment of the requirements for the Degree of Masters of Arts ,University of Canterbury, 2009.
[www.Kluweron Line.com/article.asp?p.ps=227266](http://www.KluweronLine.com/article.asp?p.ps=227266)
/ /

الملاحق

الملاحق

() -

() -

() -

() -

() -

() -

() -

() -

() -

/ - /

ملحق (١)

يوضح قائمة بأسماء

السادة المحكمين

أسماء السادة الأساتذة المحكمين لاستبانة الدراسة (*)

م	الاسم	الوظيفة
	/ .	-
	/ .	-
	/ .	.
	/ .	-
	/ .	-
	/ .	-
	/ .	-
	/ .	-
	/ .	-
	/ .	-
	/ .	-

*

الوظيفة	الاسم	م
-	/.	
.	/.	
-	/.	
.	/.	
.	/..	
.	/..	
.	/..	
-	/..	
-	/..	
.	/..	
.	/..	

ملحق (٢)

الاستبانة في صورتها النهائية

بعد التعديل



بسم الله الرحمن الرحيم
الزميل الفاضل الأستاذ [الأستاذة] /
السلام عليكم ورحمة الله وبركاته
وبعد،،،

"
-
-
"

(✓)

()

وتفضل بقبول واقر الشكر وعظيم الامتنان،،،

()

الجزء الأول: بيانات عامة :

-	()	:
-	:	
-	:	
	<input type="checkbox"/>	<input type="checkbox"/>
-		
	<input type="checkbox"/>	<input type="checkbox"/>

ملحق (٣)

**القرار الصادر من الجهاز المركزي للتعبئة
العامة والإحصاء بشأن تطبيق الدراسة
الميدانية علي خريجي كلية التربية –
جامعة المنصورة وحجم مفردات العينة
المراد تطبيق الدراسة المقترحة عليهم**



قرار رئيس الجهاز المركزي للتعبئة العامة والإحصاء

بالتفويض

رقم (١١٠٣) لسنة ٢٠١٢

في شأن قيام الباحث /وائل محمد سعد احمد - المقيد لدرجة دكتوراه الفلسفة في التربية - قسم اصول التربية بمعهد الدراسات التربوية - جامعة القاهرة- بإجراء دراسة ميدانية في موضوع (التعليم الجامعي في مصر وبطالة المتعلمين "دراسة تتبعية لخريجي كلية التربية بجامعة المنصورة نموذجاً") بمحافظة الدقهلية.

رئيس الجهاز

- بعد الإطلاع على القرار الجمهوري رقم (٢٩١٥) لسنة ١٩٦٤ بشأن إنشاء وتنظيم الجهاز.
- وعلى قرار رئيس الجهاز رقم (٢٣١) لسنة ١٩٦٨ في شأن إجراء الإحصاءات والتعدادات والاستفتاءات والاستقصاءات.
- وعلى قرار رئيس الجهاز رقم (١٣١٤) لسنة ٢٠٠٧ بشأن التفويض في بعض الاختصاصات.
- وبعد الإطلاع على مذكرة العرض علي رئيس الجهاز وموافقة سيادته علي ما ورد بها
- وعلى كتاب معهد الدراسات التربوية - جامعة القاهرة الوارد للجهاز في ٢٠١٢/٩/١٩.

قـرـر

- مادة ١: يقوم الباحث /وائل محمد سعد احمد - المقيد لدرجة دكتوراه الفلسفة في التربية - قسم اصول التربية بمعهد الدراسات التربوية - جامعة القاهرة- بإجراء الدراسة الميدانية المشار إليها بعالية.
- مادة ٢: تجري الدراسة علي عينة حجمها (١٥٠٠) الف وخمسمائة مفردة من خريجي كلية التربية - جامعة المنصورة ثلاث تخصصات علمية وثلاث تخصصات ادبية من (٢٠٠٥ الى ٢٠١٠) وذلك بمحافظة الدقهلية.
- مادة ٣: تجمع البيانات اللازمة لهذه الدراسة طبقاً للاستمارة المعدة لهذا الغرض والمعتمدة من الجهاز المركزي للتعبئة العامة والإحصاء وعدد صفحاتها ٦ صفحات (سته)
- مادة ٤: يراعى موافقة مفردات العينة و مراعاة سرية البيانات الفردية وعدم استخدام البيانات التي يتم جمعها لأغراض أخرى غير أغراض هذه الدراسة.
- مادة ٥: يجري العمل الميداني خلال ستة أشهر من تاريخ صدور هذا القرار.
- مادة ٦: يوافي الجهاز المركزي للتعبئة العامة والإحصاء بنسخة من النتائج النهائية لهذه الدراسة.
- مادة ٧: يلتزم الباحث / وائل محمد سعد احمد بابلاغ مديرية الامن بمحافظة الدقهلية بصورة من هذا القرار وقبل البدء في التنفيذ مرفقا بها بيانات القائمين بالدراسة (الاسم - الرقم القومي - تاريخ بدء وانتهاء تنفيذ الدراسة بالمحافظة)
- مادة ٧: ينفذ هذا القرار من تاريخ صدوره.

صدر في: ٢٠١٢/٩/٢٢

أحمد عطية محمد
مدير عام الإدارة العامة بالإتابة



ملحق (٤)

**يوضح البيانات الإحصائية الصادرة
من الجهاز المركزي للتعبئة العامة
والإحصاء بخصوص أعداد خريجي
كلية التربية – جامعة المنصورة**



جمهورية مصر العربية
الجهاز المركزي للتعبئة العامة والإحصاء

النشرة السنوية

لخريجي الجامعات (الحكومية - الخاصة)

عام ٢٠١٠

<http://www.capmas.gov.eg>

مرجع رقم: (٧١ - ١٤٣٤٢ - ٢٠١١)

إصدار نوفمبر ٢٠١١

تايح جدول رقم (٦٢)
إجمالي خريجي كليات جامعة المنصورة عام ٢٠١٠

الكليات	البيان			مصريون			والقون		الإجمالي	
	عدد	ذكور	إناث	جملة	ذكور	إناث	جملة	العدد	%	
كلية الآداب (دمياط)	٢١١	٨٤٠	١٠٥١	١٠٥١	=	=	=	١٠٥١	٤,٢	
	%	٢٠,١	٧٩,٩	١٠٠	=	=	=	١٠٠	-	
كلية الحقوق	١٦٢٢	١٣٠٢	٢٩٢٥	٢٩٢٥	=	=	=	٢٩٢٥	١٢,٠	
	%	٥٥,٥	٤٤,٥	١٠٠	=	=	=	١٠٠	-	
كلية التربية	٣٣٢	١٩٠١	٢٢٣٣	٢٢٣٣	=	=	=	٢٢٣٣	٩,٢	
	%	١٤,٩	٨٥,١	١٠٠	=	=	=	١٠٠	-	
كلية التربية (دمياط)	١٠٨	٩٣٠	١٠٣٨	١٠٣٨	=	=	=	١٠٣٨	٤,٢	
	%	١٠,٤	٨٩,٦	١٠٠	=	=	=	١٠٠	-	
كلية التربية النوعية	١٠٢	٣٣٢	٤٣٦	٤٣٦	٢	٢	٢	٤٣٨	١,٨	
	%	٢٣,٥	٧٦,٠	٩٩,٥	٠,٥	٠,٥	١٠٠	٤٣٨	-	
كلية التربية النوعية (ميت شمس)	٤٢	٣٣٢	٣٧٥	٣٧٥	=	=	=	٣٧٥	١,٥	
	%	١١,٢	٨٨,٨	١٠٠	=	=	=	١٠٠	-	
كلية التربية النوعية (منية النصر)	٣٣	٢٠٧	٢٤٠	٢٤٠	=	=	=	٢٤٠	١,٠	
	%	١٣,٨	٨٦,٢	١٠٠	=	=	=	١٠٠	-	
كلية التربية النوعية (دمياط)	٧٢	٢٥٦	٣٢٨	٣٢٨	=	=	=	٣٢٨	١,٣	
	%	٢٢,٠	٧٨,٠	١٠٠	=	=	=	١٠٠	-	
كلية التربية الرياضية (بنين)	٣٨١	=	٣٨١	٣٨١	=	=	=	٣٨١	١,٦	
	%	١٠٠	=	١٠٠	=	=	=	١٠٠	-	
كلية التربية الرياضية (بنين) دمياط	١٠٢	=	١٠٢	١٠٢	=	=	=	١٠٢	٠,٤	
	%	١٠٠	=	١٠٠	=	=	=	١٠٠	-	
كلية التربية الرياضية (بنات)	=	٣٠٧	٣٠٧	٣٠٧	=	=	=	٣٠٧	١,٢	
	%	=	١٠٠	١٠٠	=	=	=	١٠٠	-	
كلية السياحة والفنادق	١٠٠	٣٥	١٣٥	١٣٥	=	=	=	١٣٥	٠,٦	
	%	٧٤,١	٢٥,٩	١٠٠	=	=	=	١٠٠	-	
الإجمالي	٩٣٠٣	١٤٩٩٤	٢٤٢٩٧	٢٤٢٩٧	٤	٣	١	٢٤٣٠١	١٠٠	
	%	٣٨,٣	٦١,٧	١٠٠	=	=	=	١٠٠	-	

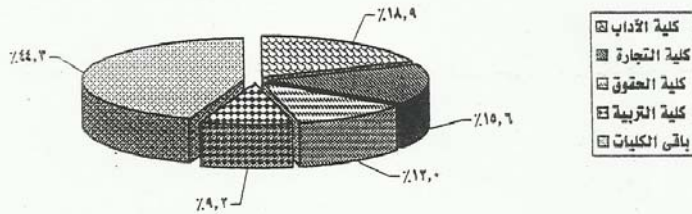



جمهورية مصر العربية
الجهاز المركزي للتعبئة العامة والإحصاء

النشرة السنوية
لخريجي الجامعات والمعاهد العالية
(الحكومية - الخاصة)
عام ٢٠٠٩

<http://www.capmas.gov.eg>

مرجع رقم: (٧١ - ١٤٣٤٢ - ٢٠١٠)

إصدار سبتمبر ٢٠١٠

تايح جدول رقم (٧٥)
إجمالي خريجي كليات جامعة المنصورة عام ٢٠٠٩

الكليات	مصريون			وافدون			الإجمالي	
	ذكور	إناث	جملة	ذكور	إناث	جملة	العدد	%
كلية الآداب (دمياط)	عدد	١٠٥	٦٥١	٧٥٦	—	—	٧٥٦	٢,٩
	%	١٢,٩	٨٦,١	١٠٠	—	—	١٠٠	—
كلية الحقوق	عدد	١٦٤٢	١٤٦٢	٣١٠٤	—	—	٣١٠٤	١١,٧
	%	٥٢,٩	٤٧,١	١٠٠	—	—	١٠٠	—
كلية التربية	عدد	٤٩٢	٢٣٧٩	٢٨٧٢	٢	٢	٢٨٧٤	١٠,٩
	%	١٧,٢	٨٢,٨	٩٩,٩	٠,١	٠,١	١٠٠	—
كلية التربية (دمياط)	عدد	١٦٧	١١٦٥	١٣٣٢	٢	٢	١٣٣٤	٥,٠
	%	١٢,٥	٨٧,٣	٩٩,٩	٠,١	٠,١	١٠٠	—
كلية التربية النوعية	عدد	١٢٠	٣٤٧	٤٦٧	—	—	٤٦٧	١,٨
	%	٢٧,٣	٧٢,٧	١٠٠	—	—	١٠٠	—
كلية التربية النوعية (ميت صفر)	عدد	٤٧	٣٤٢	٣٨٩	—	—	٣٨٩	١,٥
	%	١٢,١	٨٧,٩	١٠٠	—	—	١٠٠	—
كلية التربية النوعية (منية النصر)	عدد	٥٦	٢٢٠	٢٧٦	—	—	٢٧٦	١,٠
	%	٢٠,٢	٧٩,٧	١٠٠	—	—	١٠٠	—
كلية التربية النوعية (دمياط)	عدد	٩١	٢٩١	٣٨٢	—	—	٣٨٢	١,٤
	%	٢٣,٨	٦٦,٢	١٠٠	—	—	١٠٠	—
كلية التربية الرياضية (بنين)	عدد	٣٨٧	—	٣٨٧	—	—	٣٨٧	١,٥
	%	١٠٠	—	١٠٠	—	—	١٠٠	—
كلية التربية الرياضية (بنين) دمياط	عدد	٤٧	—	٤٧	—	—	٤٧	٠,٢
	%	١٠٠	—	١٠٠	—	—	١٠٠	—
كلية التربية الرياضية (بنات)	عدد	—	٣٤٩	٣٤٩	—	—	٣٤٩	١,٢
	%	—	١٠٠	١٠٠	—	—	١٠٠	—
الإجمالي	عدد	١٠٤٢١	١٦٢٨٠	٢٦٤٢١	٧	٦	٢٦٤٢٤	١٠٠
	%	٢٨,٤	٦١,٦	١٠٠	—	—	—	—

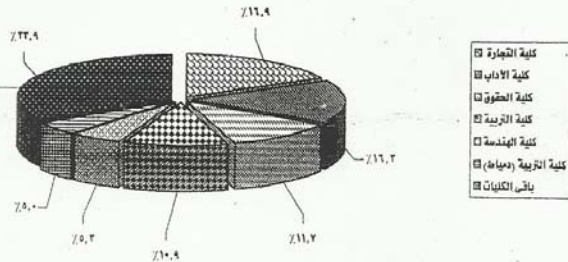



جمهورية مصر العربية
الجهاز المركزى للتعبئة العامة والإحصاء

النشرة السنوية
لتخريج الجامعات والمعاهد العالية
(الحكومية - الخاصة)
عام 2008

<http://www.capmas.gov.eg>

مرجع رقم: (2009-14342-71)

إصدار أغسطس 2009

وفى

جدول رقم (74)
إجمالي أعداد الخريجين في كليات جامعة المنصورة عام 2008

الكلية	م	مصريون			الخريجون		الكلية
		والثون	جملة	إناث	ذكور	الكلية	
الإجمالي							
		العدد	%				
كلية الطب البشري	1	2	4.2	998	513	485	عدد
		100	-	99.8	51.4	48.6	%
كلية طب الأسنان	2	1	1.2	291	182	109	عدد
		100	-	99.7	62.5	37.5	%
كلية الصيدلة	3	2	3.9	936	608	328	عدد
		100	-	99.8	65.0	35.0	%
كلية التمريض	4	-	1.6	385	385	-	عدد
		100	-	100	100.0	-	%
كلية الطب البيطري	5	-	1.5	360	254	106	عدد
		100	-	100	70.6	29.4	%
كلية الهندسة	6	-	5.6	1350	443	907	عدد
		100	-	100	32.8	67.2	%
كلية العلوم	7	-	2.9	687	406	281	عدد
		100	-	100	59.1	40.9	%
كلية العلوم (دمياط)	8	-	1.0	234	149	85	عدد
		100	-	100	63.7	36.3	%
كلية الزراعة	9	-	1.1	272	134	138	عدد
		100	-	100	49.3	50.7	%
كلية الزراعة (دمياط)	10	-	0.1	12	5	7	عدد
		100	-	100	41.7	58.3	%
كلية التجارة	11	2	15.5	3707	1343	2362	عدد
		100	-	99.9	36.2	63.8	%
كلية التجارة (دمياط)	12	-	4.4	1049	545	504	عدد
		100	-	100	52.0	48.0	%
كلية الحاسبات والمعلومات	13	2	1.2	275	141	134	عدد
		100	-	99.3	51.3	48.7	%
كلية الآداب	14	1	15.1	3616	2865	750	عدد
		100	-	100	79.3	20.7	%
كلية الحقوق	15	-	11.4	2747	1291	1456	عدد
		100	-	100	47.0	53.0	%
كلية التربية	16	-	13.1	3136	2621	515	عدد
		100	-	100	83.6	16.4	%
كلية التربية (دمياط)	17	1	7.3	1761	1552	208	عدد
		100	-	99.9	88.2	11.8	%
كلية التربية النوعية	18	-	2.0	486	335	151	عدد
		100	-	100	68.9	31.1	%
كلية التربية النوعية (مينت شعر)	19	-	1.7	403	350	53	عدد
		100	-	100	86.8	13.2	%
كلية التربية النوعية (منية النصر)	20	-	1.0	249	202	47	عدد
		100	-	100	81.1	18.9	%



جمهورية مصر العربية
الجهاز المركزي للتعبئة العامة والإحصاء

خريجو الجامعات والمعاهد العالية
(الحكومية - الخاصة)
عام ٢٠٠٧

<http://www.capmas.gov.eg>

مرجع رقم (٢٠٠٨/١٤٣٤٢/٧١)

إصدار يولية ٢٠٠٨

(٧/٤)

تأبيع جدول رقم (٧٥)
إجمالي أعداد الخريجين في جامعة المنصورة عام ٢٠٠٧

الكليات	الخريجون	مصريون			إجمالي	%
		ذكور	إناث	جملة		
كلية التربية	عدد	٦٢٦	٢٦٤٦	٢٢٧٢	٢٢٧٢	١٥,٠٢
	%	١٩,١٢	٨٠,٨٧	١٠٠	١٠٠	-
كلية التربية (دمياط)	عدد	٢٢٦	١٦٠٠	١٨٢٦	١٨٢٨	٨,٤٥
	%	١٢,٨٤	٨٧,٠٥	٩٩,٨٩	١٠٠	-
كلية التربية النوعية	عدد	١٠٢	٢٧٥	٣٧٨	٣٧٨	١,٧٤
	%	٢٧,٢٥	٧٢,٧٥	١٠٠	١٠٠	-
كلية التربية النوعية (ميت غمر)	عدد	٤٩	٢٨١	٣٣٠	٣٣٠	١,٥٢
	%	١٤,٨٥	٨٥,١٥	١٠٠	١٠٠	-
كلية التربية النوعية (منية النصر)	عدد	٤٠	١٨١	٢٢١	٢٢١	١,٠٢
	%	١٨,١٠	٨١,٩٠	١٠٠	١٠٠	-
كلية التربية النوعية (دمياط)	عدد	١٠٢	٢٤٢	٣٤٤	٣٤٤	١,٥٨
	%	٢٩,٦٥	٧٠,٣٥	١٠٠	١٠٠	-
كلية التربية الرياضية (بنين)	عدد	٣٤٩	-	٣٤٩	٣٤٩	١,٦٠
	%	١٠٠	-	١٠٠	١٠٠	-
الإجمالي		٨٥٤٧	١٢٢٠٦	٢١٧٥٣	٢١٧٦٢	١٠٠
% للإجمالي		٢٩,٢٧	٦٠,٦٨	٩٩,٩٥	١٠٠	-

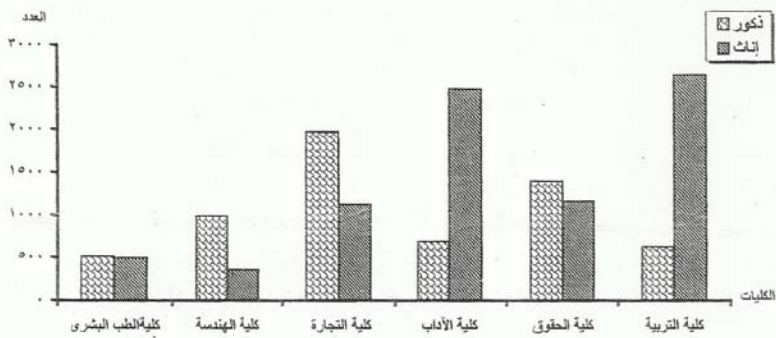



جمهورية مصر العربية
الجهز المركزي للتعينة العامة والإحصاء

خريجو الجامعات والمعاهد العالية

(الحكومية - الخاصة)

خلال عام ٢٠٠٦

إصدار نوفمبر ٢٠٠٧

مرجع رقم : (٢١ - ١٤٢٤٢ - ٢٠٠٧)

(٩/٤)

جدول رقم (٦٦)
إجمالي أعداد الخريجين في جامعة المنصورة خلال عام ٢٠٠٦

%	أعداد الخريجين									جهة التخرج
	الإجمالي			وافدون			مصريون			
	جملة	إناث	ذكور	جملة	إناث	ذكور	جملة	إناث	ذكور	
٣,٨٥	٨٤٧	٤٤٣	٤٠٤	٣	-	٣	٨٤٤	٤٤٣	٤٠١	كلية الطب البشري
٠,٩٩	٢١٧	١٣٨	٧٩	١	١	-	٢١٦	١٣٧	٧٩	كلية طب الأسنان
٤,٣٦	٩٥٨	٦٢٣	٣٣٦	١	١	-	٩٥٧	٦٢١	٣٣٦	كلية الصيدلة
١,٣٦	٢٩٩	٢٩٩	-	-	-	-	٢٩٩	٢٩٩	-	كلية التمريض
٢,١٣	٤٦٩	٢٦١	٢٠٨	-	-	-	٤٦٩	٢٦١	٢٠٨	كلية الطب البيطري
٥,٨٩	١٢٩٥	٣٠١	٩٩٤	-	-	-	١٢٩٥	٣٠١	٩٩٤	كلية الهندسة
٢,٨٨	٦٣٣	٣٢٧	٣٠٦	-	-	-	٦٣٣	٣٢٧	٣٠٦	كلية العلوم
٠,٨٩	١٩٦	١٢٠	٧٦	-	-	-	١٩٦	١٢٠	٧٦	كلية العلوم (دمياط)
٠,٨٩	١٩٦	٩٧	٩٩	-	-	-	١٩٦	٩٧	٩٩	كلية الزراعة
٠,٢٦	٥٦	٣٩	١٧	-	-	-	٥٦	٣٩	١٧	كلية الزراعة (دمياط)
١٨,٨٦	٤١٤٤	١٦٥٢	٢٤٩٢	٤	-	٤	٤١٤٠	١٦٥٢	٢٤٨٨	كلية التجارة
٤,٦٤	١٠١٩	٤٦٨	٥٥١	١	-	١	١٠١٨	٤٦٨	٥٥٠	كلية التجارة (دمياط)
٠,٨٦	١٩٠	٦٠	١٣٠	١	-	١	١٨٩	٦٠	١٢٩	كلية الحاسبات والمعلومات
١٥,٨٠	٣٤٧١	٢٦٠٤	٨٦٧	٢	٢	-	٣٤٦٩	٢٦٠٢	٨٦٧	كلية الآداب
٩,٤٩	٢٠٨٥	٨٢٧	١٢٥٨	-	-	-	٢٠٨٥	٨٢٧	١٢٥٨	كلية الحقوق
١١,٧١	٢٥٧٣	٢٠٤٦	٥٢٧	-	-	-	٢٥٧٣	٢٠٤٦	٥٢٧	كلية التربية
٧,٦٨	١٦٨٨	١٤٤٧	٢٤١	-	-	-	١٦٨٨	١٤٤٧	٢٤١	كلية التربية (دمياط)
١,٩٧	٤٣٣	٢٧٧	١٥٦	-	-	-	٤٣٣	٢٧٧	١٥٦	كلية التربية النوعية
١,٤٨	٢٢٥	٢٦٧	٥٨	-	-	-	٢٢٥	٢٦٧	٥٨	كلية التربية النوعية (ميت غمر)
٠,٨٥	١٨٦	١٢٦	٦٠	-	-	-	١٨٦	١٢٦	٦٠	كلية التربية النوعية (منية النصر)
١,٤٧	٢٢٢	٢١٠	١١٢	-	-	-	٢٢٢	٢١٠	١١٢	كلية التربية النوعية (دمياط)
١,٦٩	٣٧٢	-	٣٧٢	-	-	-	٣٧٢	-	٣٧٢	كلية التربية الرياضية (بنين)
١٠٠	٢١٩٧٤	١٢٦٤١	٩٣٣٣	١٣	٤	٩	٢١٩٦١	١٢٦٣٧	٩٣٢٤	الإجمالي
-	١٠٠	٥٧,٥٢	٤٢,٤٧	٠,٠٦	٠,٠٢	٠,٠٤	٩٩,٩٤	٥٧,٥١	٤٢,٤٢	% للإجمالي

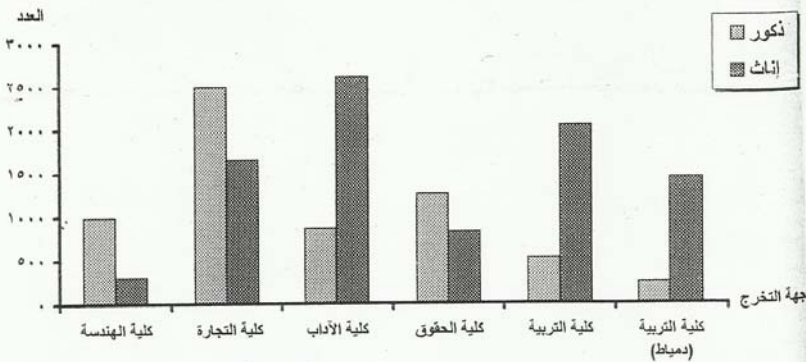



جمهورية مصر العربية

الجهاز المركزى للتعبئة العامة والإحصاء

خريجو الجامعات و المعاهد العالية
(الحكومية - الخاصة)

خلال عام ٢٠٠٥

يحظر النشر أو الإقتباس
بدون الإشارة إلى المصدر
وهو الجهاز المركزى للتعبئة العامة والإحصاء

إصدار نوفمبر ٢٠٠٦

مرجع رقم ٧١-١٤٣٤٢-٢٠٠٦

[http// www.capmas.gov.eg](http://www.capmas.gov.eg)

جدول رقم (٦٤)

إجمالي أعداد الخريجين في : جامعة المنصورة خلال عام ٢٠٠٥

م	جهة التخرج	أعداد الخريجين								
		مصريون			وافدون			الإجمالي		
		ذكور	إناث	جملة	ذكور	إناث	جملة	ذكور	إناث	جملة
١	كلية الطب البشرى	٤٢١	٤٣٩	٨٦٠	١	٢	٣	٤٢٢	٤٤١	٨٦٣
٢	كلية طب الأسنان	٥٦	٨٠	١٣٦	-	-	-	٥٦	٨٠	١٣٦
٣	كلية الصيدلة	٣٣٦	٥١٠	٨٤٦	-	-	-	٣٣٦	٥١٠	٨٤٦
٤	كلية التمريض	-	٣٦٢	٣٦٢	-	-	-	-	٣٦٢	٣٦٢
٥	كلية الطب البيطرى	١٧٤	٢٠٤	٣٧٨	-	-	-	١٧٤	٢٠٤	٣٧٨
٦	كلية الهندسة	٨٦٤	٢٨٤	١١٤٨	١	١	٢	٨٦٥	٢٨٥	١١٥٠
٧	كلية العلوم	٣٠٢	٣٣٥	٦٣٧	٢	١	٣	٣٠٤	٣٣٦	٦٤٠
٨	كلية العلوم (دمياط)	٧٨	١٣٠	٢٠٨	-	-	-	٧٨	١٣٠	٢٠٨
٩	كلية الزراعة	١٣٧	٢٢٤	٣٦١	-	-	-	١٣٧	٢٢٤	٣٦١
١٠	كلية الزراعة (دمياط)	١	٢٦	٢٧	-	-	-	١	٢٦	٢٧
١١	كلية التجارة	٩٩٧	٦٥٥	١٦٥٢	١	١	٢	٩٩٨	٦٥٦	١٦٥٤
١٢	كلية التجارة (دمياط)	٤٠٩	٣٠٦	٧١٥	-	-	-	٤٠٦	٣٠٦	٧١٥
١٣	كلية الحاسبات والمعلومات	١٥٥	٤١	١٩٦	-	١	١	١٥٥	٤٢	١٩٧
١٤	كلية الآداب	٩٠٣	٢٥٣٣	٣٤٣٦	١	٢	٣	٩٠٤	٢٥٣٥	٣٤٣٩
١٥	كلية الحقوق	١١٦٨	٧٤١	١٩٠٩	١	-	١	١١٦٩	٧٤١	١٩١٠
١٦	كلية التربية	٥٢٦	٢٢٠٥	٢٧٣١	١	-	١	٥٢٧	٢٢٠٥	٢٧٣٢
١٧	كلية التربية (دمياط)	٢٥٨	١٤٢١	١٦٧٩	-	١	١	٢٥٨	١٤٢٢	١٦٨٠
١٨	كلية التربية النوعية	٥١	١١٦	١٦٧	-	-	-	٥١	١١٦	١٦٧
١٩	كلية التربية النوعية (ميت غمر)	٦٥	٢٣٩	٣٠٤	-	-	-	٦٥	٢٣٩	٣٠٤
٢٠	كلية التربية النوعية (منية النصر)	٦٩	١٩٢	٢٦١	-	١	١	٦٩	١٩٣	٢٦٢
٢١	كلية التربية النوعية (دمياط)	١٥٨	١٩٦	٣٥٤	-	-	-	١٥٨	١٩٦	٣٥٤
٢٢	كلية التربية الرياضية (بنين)	٣٤٩	-	٣٤٩	-	-	-	٣٤٩	-	٣٤٩
	الإجمالي	٧٤٧٧	١١٢٣٩	١٨٧١٦	٨	١٠	١٨	٧٤٨٥	١١٢٤٩	١٨٧٣٤

(١٢/٤)

ملحق (٥)

**خطاب موجه لرئيس الجهاز
المركزي للتعبيئة العامة والإحصاء
لتيسير مهمة الباحث للحصول
علي البيانات الإحصائية**



السيد / رئيس الجهاز المركزي للتعبئة العامة والإحصاء

تحية طيبة وبعد،،،

أنهي لسيداتكم أن الطالب/ وائل محمد سعد احمد (مصري الجنسية) مقيد بدرجة دكتور الفلسفة
في التربية قسم أصول التربية للعام الجامعي ٢٠١٢/٢٠١٣ .

وذلك في موضوع : (التعليم الجامعي في مصر وبطالة المتعلمين-دراسة تتبعية لخريجي
كلية التربية بجامعة المنصورة نموذجاً)

تحت إشراف :

د/ نجلاء محمد حامد

د/ناديه يوسف جمال الدين

برجاء تسهيل مهمة الطالب المذكور للحصول على البيانات الخاصة بموضوع البحث وذلك

في كلية التربية – جامعة المنصورة .

وقد أعطى له هذا بناء على طلبه وعلى موافقة السيد الأستاذ الدكتور المشرف على الرسالة.

وتفضلوا بقبول فائق الاحترام،،،

وكيل المعهد

لشئون الدراسات العليا والبحوث



(أ. د/امل عبد الفتاح سويدان)

11/11/19

11/11/19

اميمة

السيد / مدير عام إدارة الإحصاء بالمجلس الأعلى للجامعات

جامعة القاهرة

تحية طيبة وبعد،،،

أنهي لسيادتكم أن الطالب/ وائل محمد سعد احمد (مصري الجنسية) مقيد بدرجة دكتور
الفلسفة في التربية قسم أصول التربية للعام الجامعي ٢٠١٠/٢٠١١ .
وذلك في موضوع : (التعليم الجامعي في مصر وبطالة المتعلمين: دراسة تتبعيه لخريجي كلية
التربية بجامعة المنصورة نموذجا).

تحت إشراف :

د/ نادية يوسف جمال الدين د/ نجلاء محمد حامد

برجاء تسهيل مهمة الطالب المذكور في الحصول على البيانات الخاصة بموضوع البحث
وذلك بعد موافقة الجهاز المركزي للتعبئة العامة والإحصاء .

وتفضلوا بقبول فائق الاحترام،،،

مدير عام المعهد
٢٠١١
٥١١
٥١١
٥١١

اميمة

ملحق (٦)

**يوضح بعض بيانات وعناوين
وتليفونات عينة البحث**

ملحق (٧)

يوضح نسبة المعينين بمحافظة
الدقهلية والصادرة من مديرية القوي
العاملة والهجرة بمحافظة الدقهلية

محافظة الدقهلية
مديرية القوى العاملة والهجرة
الإدارة العامة لبحوث العمالة

بيان عدد المسجلين والمعتمدين

السنة	المسجلون		المعتمدين		الجملة
	ذكور	إناث	الجملة	إناث	
٢٠٠٢	٢٧٥١٣	١١١٩٠	٣٨٧٠٣	٥٤٧٢	٨٠٧١
٢٠٠٣	٢٨٥٩٢	١٥٥٨٨	٤٤١٨٠	٧٦٨٢	١١٢٦٣
٢٠٠٤	٣٢٣٣٤	١٦٠٨٣	٤٨٤١٧	٧٢٢٠	١٢١٦٨
٢٠٠٥	٢٥٩٢٣	١٥٩٧٢	٤١٣٩٥	٦٧٤١	١٠١١٤
٢٠٠٦	٣٥١٧٠	١٨٤٨٢	٥٣٦٥٢	٧٣٥٤	١١٢٠٩
٢٠٠٧	٣٤٩٥٩	١٣٩٢٤	٤٨٨٨٣	٩٦٥٢	١١٨٠٥
٢٠٠٨	٣٢١٤٨	١٦٠٦٤	٤٨٢١٢	٨١٨٣	١١٨٦٥
٢٠٠٩	٩٥١٨	٥٥٠١	١٥٠١٩	٢٥٦٨٨	٣٨٥٣١
٢٠١٠	٣١٣٥٨	١٥٦٧٤	٤٧٠٣٢	١٤٣٩	١٥٤١٤
الجملة	٢٥٧٠١٥	١٢٨٤٧٨	٣٨٥٤٩٣	٩١٩٦٧	٣٨٦٢١

م. ح. ح.

١١ / ١١ / ١٠ - ح



ملحق (٨)

يوضح النشرة السنوية الجمعية
لبحث القوي العاملة لعام
٢٠١١م والصادر من الجهاز
المركزي للتعبيئة العامة والإحصاء
إصدار ابريل ٢٠١٢م



جمهورية مصر العربية
الجهاز المركزى للتعينة العامة والإحصاء

النشرة السنوية المجمعة لبحث القوى العاملة عام ٢٠١١

يحظر النشر أو الاقتباس
بدون الإشارة إلى المصدر
وهو الجهاز المركزى للتعينة العامة والإحصاء

إصدار أبريل ٢٠١٢

<http://www.capmas.gov.eg>

مرجع رقم ٧١-٢٥٢٥/١١٠١

تقرير قوة العمل (١٥ سنة فائزر) والمتقنين والمتقنين وفقا للتوزيع للأعوام (٢٠٠٦ إلى ٢٠١١)

الأعداد بالآلاف

جدول (ب)

السنة	٢٠١٠	٢٠٠٩	٢٠٠٨	٢٠٠٧	٢٠٠٦	النوع	البيان
٢٠٠٤١	٢٠١٤٠	١٩٤١٠	١٩١٢٠	١٨٥١١	١٨٠٨١	نكور	قوة العمل
٥٩٨٨	٦٠٤٠	٥٩٤٣	٥٥٣١	٥٧٤٠	٥١٢٥	إناك	
٢٦٥٢٩	٢٦١٨٠	٢٥٥٣٣	٢٤٦٥١	٢٤٢٥١	٢٣٢٠٦	جلمة	
١٨٧١٩	١٩١٥٣	١٨٣٩٢	١٨٠٤٢	١٧٤٣٣	١٦٨٧٣	نكور	المتقنين
٤٦٢٧	٤٦٧٦	٤٥٧٨	٤٤٦٦	٤٢٨٢	٣٨٩٨	إناك	
٢٣٣٤٦	٢٣٨٢٩	٢٢٩٧٥	٢٢٥٠٨	٢٢١١٥	٢٠٧٧١	جلمة	
١٨٢٢	٩٨٧	١٠١٣	١٠٧٨	١٠٧٨	١٢٠٨	نكور	المتقنين
١٣٦١	١٣٦٣	١٣٦٥	١٠٦٦	١٠٥٧	١٢٢٧	إناك	
٣١٨٣	٢٣٥١	٢٣٧٨	٢١٤٤	٢١٣٥	٢٤٣٥	جلمة	
٨,٩	٤,٩	٥,٢٢	٥,٦٤	٥,٨٢	٦,٦٨	نكور	
٢٢,٧	٢٢,٥٧	٢٢,٩٧	١٩,٢٧	١٨,٤٦	٢٣,٩٤	إناك	معدل البطالة (%)
١٢,٠	٩,٠	٩,٣٨	٨,٧	٨,٨	١٠,٤٩	جلمة	

تقدير المتعلمين (١٥- ٢٤ سنة) طبقاً لمدة التمثل والحالة التعليمية والنوع

جدول رقم (ج)

المجموع	مدة التمثل			أقل من سنة	النوع	الحالة التعليمية		
	+3	-2	-1					
١٧٢٤	١٧٧	٧٤	٢١٧	١١٦١	ذكور	أسي		
٢٥٣	٧٥	٧٥	٢٤	١٢٤	جمله			
١٩٨٧	٦٥٢	٩٩	٢١٦	١٦١٠	ذكور			
١٢٣٧	٩٦	٤٩	٢٤١	٨٥١	إناث			
٧١	٢٤	٢	١٢	٣٣	جمله			
١٢٠٤	١٢١	٥١	٢٥٢	٨٥٤	ذكور		بقوا و يكتب وشهادة مع الأبيية	
٢٠٢٠	٤٠١	٨٩	٢١٥	١١٦٨	جمله			
٢٦٧	١٠٢	٢١	١٧٢	٧٢	مواهل أقل من المتوسط			
٢٣٨٨	٥٠٤	١٠٧	٥٢٧	١٢٤٠	جمله			
٤٥٤	١٨٥	٤٩	٨٨	١٢٤	ذكور			ثانوية عامة وثانوية أهلية
٢٢٩	١١٥	١١	٢٢	٧٠	إناث			
١٨٢	٢٠٠	٢٠	١١٤	٢٠٤	جمله			
٧١٥٢	١٦١٠	١٢٦٨	١٢٥٢	١٩٥٢	ذكور	مواهل متوسط قى		
١١٢٤	٢٤٢١	٩٤١	٩٦٤	٨٠٢	إناث			
١٢٢٩٧	٥٠٤١	١١٧٧٩	٢٢١٧	٢٧٥٥	جمله			
٤٩٢	٢٢٥	١٩٠	٢٠٢	٣٧٤	ذكور		مواهل فوق المتوسط وأقل من الجامعي	
٤٤٨	٤٢٧	١٤٥	٢٦١	١٠٥	إناث			
١٤٤٠	٦٧٢	٢٢٥	١٦٤	١٧٧	جمله			
٤٣٢٩	١٢٢٥	٧٥٧	١٠٨١	١٤٤٦	ذكور			
٥٦٠٤	٢٢٢٦	٨٤١	١٢٢٥	١٢١٢	إناث			
١٠٢٢٢٢	٢٦٦٤	١٥٣٨	٢٢٠٦	٢٦٢٦	جمله			
١٨٢١٤	٤٠٥٨	٢٤٢٢	٢٦٤٦	٨٠٧٢	ذكور			اجمالي الجمهورية
١٢١١٢	٦٥١١	١٤٨٧	٢١٦٦	٢٤١٤	إناث			
٢١٨٢٧	١٠٥٦٩	٤٤٢٠	٢٢٤٢	١٠٤٤١	جمله			

GABRIAS

(٧/٣)



تطور معدل البطالة (١٥ - ٦٤ سنة) وفقا للتوزيع للأصوام (٢٠٠٦ إلى ٢٠١١)

جدول (د)

معدل البطالة (%)		تطور	السنوات
جملة	إناث		
١٠,٦	٢٤,٠	٦,٨	٢٠٠٦
٨,٩	١٨,٦	٥,٩	٢٠٠٧
٨,٧	١٩,٣	٥,٦	٢٠٠٨
٩,٤	٢٣,٠	٥,٢	٢٠٠٩
٩,٠	٢٢,٦	٤,٩	٢٠١٠
١٢,٠	٢٢,٧	٨,٩	٢٠١١

(٧/٣)

معدل البطالة (١٥-٢٤ سنة) وفقاً للتوزيع للأعوام (٢٠٠٦ إلى ٢٠١١)

معدل رقم (١)

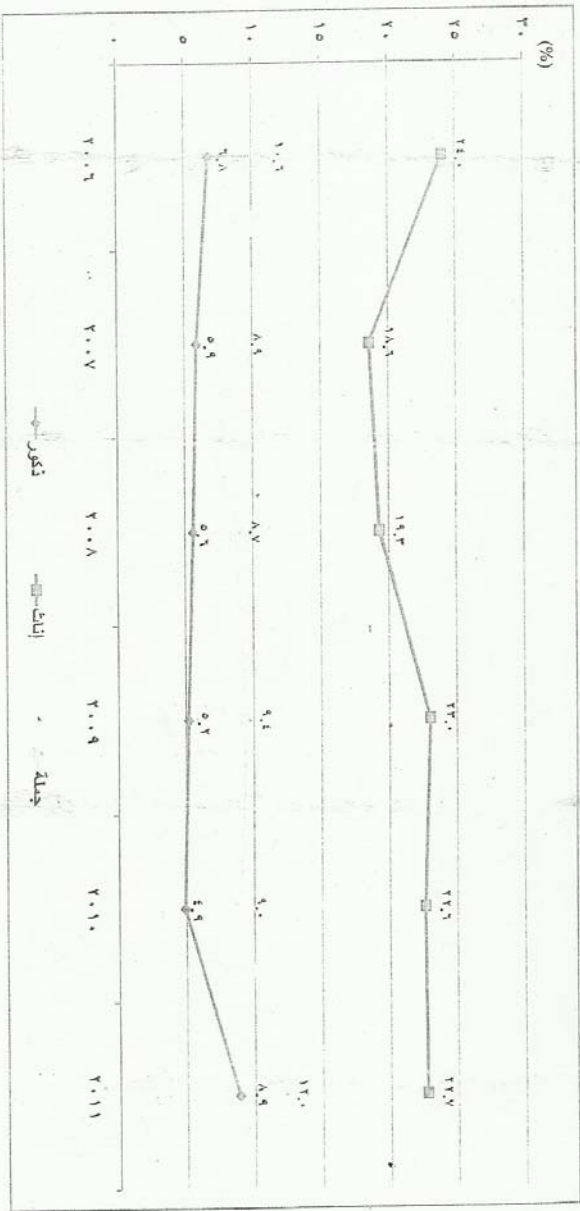



المدرجات

تقدير المتعلين (١٥-٢٤ سنة) طبقا لفئات السن والنوع بكل محافظة واجمالي الجمهورية (حضر / ريف)

تاريخ جدول رقم (٢٠)

الاجمالي	فئات السن						النوع	محافظة الجمهورية
	١٤-٢٠	٥-١٠	٤-١٠	٣-١٠	٢-١٥	١-١٥		
١١٦	٥	٧	٦١	٤٤	٦٨	٤٩	١٢	تفكر
١٤٤	٠	٣	١٩	١٣	١١	٦٠	٩	ريف
٣١٠	٥	٩	١٠٠	٥٧	٦١	١٠٩	٣١	حضر
٧٨٦	٣	٣	٣٣	١٣	٥٠	٨١	٥٦	تفكر
٩٩	٠	٢	٩	١١	١٤	١٩	٤	ريف
٧٥٥	٣	٤	٤١	٧٤	٧٤	١٣٠	٦٠	حضر
٤٥٣	٧	٩	٥٣	١٠٧	٧٨	١٣٠	٦٨	تفكر
٤١٣	٠	٤	٢٨	٢٤	٦٥	١٠٩	١٣	ريف
٦٥٥	٧	١٣	٨١	١٣١	١٤٣	٢٣٩	٨١	الجملة
٢١٨	٠	٤	٤٤	٤٦	٧٣	١٥٧	٢٤	تفكر
٤١٤	٠	٠	٦٨	٨١	١١٧	١٥٣	٢٣	ريف
٧٤٠	٠	٤	١١٢	١٢٧	١٤٠	٢١٠	١٧	حضر
٧٧٠	٠	١٧	٥٧	١١١	١٢٤	٢٥٧	٤٤	تفكر
٧٦٦	٠	٠	٣٥	١٣٥	٢١٠	٣٠٩	٦٥	ريف
١٥٢٩	٠	١٧	٩٢	٢٤٦	٣٥٤	٦٦٣	١٥٩	الجملة
١١١٩	٠	١١	١٠٢	١٥٧	٢٠٧	٥١٤	١١٨	تفكر
١٣٠٦	٠	٠	١٠٣	١٦٦	٢٣٨	٤٦٠	٨٨	ريف
٣٣٥٥	٠	١١	٦٠٥	٣٧٣	٥١٥	٩٧٤	٢٠٧	الجملة
٤١١	٥	١٠	٢٣	٤٨	١١٧	١٣٣	٢٥	تفكر
٤١١	٠	٠	٤٤	٣٥	٣٥	٨٦	١٠	ريف
٦٣٦	٥	١١	١٧	٨٣	١٥٢	٢٦٦	٣٥	حضر
٨٨٨	٣	١١	٥٤	١١٣	١٨٤	٤٠١	١١٨	الجملة
٣٣٤	٠	٠	٢٩	٤٣	٥٢	١٥٨	٣٣	تفكر
١٤١٢	٣	١١	١١٦	١٥٦	٢٤١	٥٥٩	١٥٠	ريف
١٣٠٨	٧	١١	٧٧	١٦١	٢٠٦	٥٤٣	١٤٣	حضر
٥٣٣	٠	٠	٨٣	٧٨	٨٦	٢٤٤	٤٣	الجملة
١٨٤٦	٧	٢١	٦٠	٢٢٩	٣٢٣	٨٢٧	١٨٥	الجملة

GB/BN/AS

(٧٨)



عدد الطلبة

تقدير المتعلمين (١٥ - ٢٤ سنة) طبقاً للحالة التعليمية والنوع بكل محافظة وإجمالي الجمهورية (حضر / ريف)

تابع جدول رقم (٢١)

الإجمالي	الحالة التعليمية						النوع	محافظة الجمهورية
	موزان جامعي وموزان فوق الجامعي	موزان فوق المتوسط وأقل من الجامعي	موزان متوسط فني	ثانوية عامة وثانوية زراعية	أقل من المتوسط	غير وظيفت وسهادة نحو الأديبة		
١١٥	٤١	٠	٤٩	٢	٢٣	٤٤	٧	تفوز
١٤٤	٨٤	١٣	٤٧	٠	٠	٠	٠	تفوز
٢٠٩	١٢٤	١٣	٩٦	٢	٢٣	٤٤	٧	جيلة
٢٨٧	٤٥	١١	٥٩	٠	١٨	٨٦	١٨	تفوز
١٠٠	٣٨	٠	٥١	٩	٠	٠	٢	باتك
٢٨٧	٨٢	١١	١١٠	٩	١٨	٨٦	٢٠	جيلة
٤٥٤	٨٥	١١	١٠٨	٢	٤١	١٣٠	٢٥	تفوز
٤٤٤	١٢٢	١٣	٩٨	٩	٠	٠	٢	باتك
١٩٦	١٠٣	٢٤	٢٠٦	١١	٤١	١٣٠	٢٧	جيلة
٢٤٩	١١٧	١٥	١٠٩	٧	٢٠	٢٩	٥٥	تفوز
٤٤٤	٢١٤	٢٤	١١٣	١٥	٩	٠	٤	باتك
٧٩٩	٢٨٦	٤٤	٢١٩	٢٢	٢٨	٢٩	٥٩	جيلة
٧٦٩	١١٦	٣٨	٢٩٦	٢١	١٠٨	٤٩	٩١	تفوز
٧٦١	٢٢١	٥٩	٢٢٩	٢٠	٨	٤	١٠	باتك
١٥٢٠	٤٤٧	٩٧	٦٢٥	١١	١١٦	٥٢	١٠١	جيلة
١١٤٠	٢٧٣	٥٤	٤٠٢	٧٨	١٢٨	٧٨	١٤٧	تفوز
١٢٠٤	٥٤٤	٩٢	٤٤٢	٢٤	١٧	٤	١٤	باتك
٢٢٢٤	٨١٢	١٤٧	٨٤٤	٣٢	١٤٥	٨٦	١٦١	جيلة
٤٢٢	٢٠٣	١٨	١٢٩	٨	٢٠	٨	٣٦	تفوز
٢٠٠	١٠٩	٢٠	٦٩	٠	١١	٠	٤	باتك
٣٢٢	٢١٢	٣٥	١٤٨	٨	٢٠	٠	٢٨	جيلة
٨٨٨	٧٤٤	٤٩	٤٤٩	٣٥	٧٥	٤١	٨١	تفوز
٢٢٢	١٢٣	١٧	١٥٨	٦	٠	٤	١٥	باتك
١٢١١	٢١٧	٥٨	٢٠٤	١١	٧٠	٤٥	٩١	جيلة
١٢٠٩	٣٧٧	٥٤	٥٧٦	٤٢	٩٠	٤٩	١١٦	تفوز
٥٢٤	٢٢٢	٢٧	٢٢٧	٦	١٠	٤	١٨	باتك
١٥٢٢	٦٠٩	٩٦	٨٠٢	٤٨	١٠٠	٥٢	١٢٤	جيلة

Expenditure

(٧/٢)

NO.(4-5)

UNEMPLOYMENT RATE & ANNUAL ESTIMATES OF LABOR STATUS, BY EDUCATIONAL STATUS AND SEX IN 2011

Unit : (00)

جدول رقم (4 - 5)

معدل البطالة والتقديرات السنوية لمعدلات البطالة طبقاً للتعليمية والنوع في 2011

الوحدة : بالمئات

Educational Status	جملة	مؤهل جامعي و فوق الجامعي	مؤهل فوق المتوسط وأقل من الجامعي	مؤهل متوسط	أقل من متوسط	إقرأ و كتب	أبجدية	التعليمية
	Total	University & Above University	Upper Than Intermediate & Lower than University	Intermediate	Lower Than Intermediate	Read & Write	Illiterate	
Labour Force								
Total	265 291	59 874	12 166	86 576	27 507	24 029	64 139	
Males	205 405	33 425	8 774	68 750	25 278	21 998	47 180	
Females	59 886	17 449	3 392	17 826	2 229	2 031	16 959	
Unemployed								
Total	31 834	10 232	1 940	13 976	2 389	1 308	1 989	
Males	18 219	4 629	992	7 607	2 020	1 237	1 734	
Females	13 615	5 603	948	6 369	369	71	255	
Unemployment Rate %								
Total	12	20.1	15.9	16.1	8.7	5.4	3.1	
Males	8.9	13.8	11.3	11.1	8	5.6	3.7	
Females	22.7	32.1	27.9	35.7	16.6	3.5	1.5	

Figure No. (4-2)

شعار رقم (2-4)

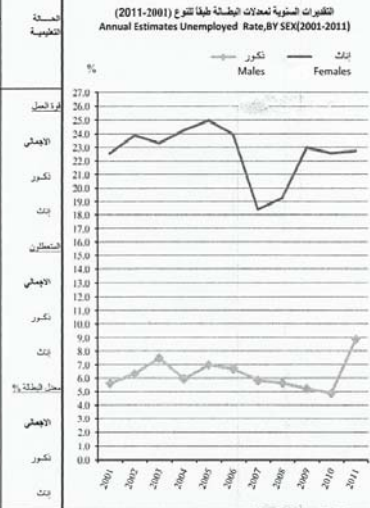

(1) Intermediate includes (Public/technical)

Source : CAPMAS

(1) المؤهل المتوسط يشمل (أبجدية)

المصدر: الجهاز المركزي للتعبئة العامة والإحصاء

Figure(4-3)

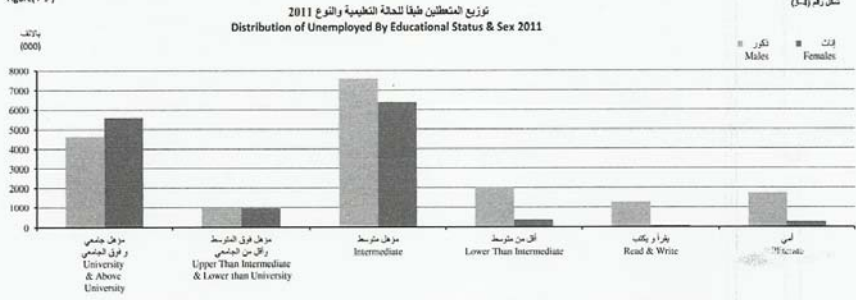

Figure(4-4)

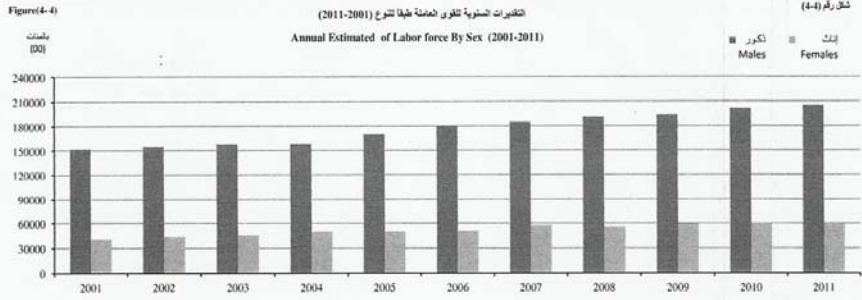

NO. (4-1)

ANNUAL ESTIMATES OF LABOR FORCE STATUS, BY SEX (2001-2011)

جدول رقم (4-1)

التقديرات السنوية للقوى العاملة طبقاً للتوزيع (2001 - 2011)

الوحدة : بالمئات

Unit : 00

Item	2011	2010	2009	2008	2007	2006	2005	2004	2003	2002	2001	البيان
Labor Force												قوة العمل
Total	26 5290	26 1800	25 3530	24 6520	24 2500	23 2060	22 1040	20 8713	20 3096	19 8768	19 3395	الإجمالي
Males	20 5400	20 1400	19 4100	19 1200	18 5110	18 0810	17 0760	15 8700	15 8387	15 5339	15 2129	ذكور
Females	5 9884	6 0400	5 9430	5 5320	5 7390	5 1250	5 0280	4 9923	4 5209	4 3429	4 1266	إناث
Employed												المشغورين
Total	23 3459	23 8290	22 9750	22 5080	22 1150	20 7710	19 6540	18 7175	18 1189	17 8562	17 5566	الإجمالي
Males	18 7187	19 1530	18 3970	18 0420	17 4330	16 8730	15 8820	14 9365	14 6520	14 5507	14 3611	ذكور
Females	4 6272	4 6760	4 5780	4 4660	4 6820	3 8980	3 7720	3 7810	3 4669	3 3055	3 1955	إناث
Unemployed												المشغورين
Total	3 1834	2 3510	2 3780	2 1440	2 1350	2 4350	2 4500	2 1539	2 2407	2 0206	1 7830	الإجمالي
Males	1 8220	9870	1 0130	1 0780	1 0780	1 2080	1 1940	9426	1 1867	9832	8518	ذكور
Females	1 3614	1 3640	1 3650	1 0660	1 0570	1 2270	1 2560	1 2113	1 0540	1 0374	9312	إناث
Unemployment rate (%)												معدل البطالة (%)
Total	11.99	9.00	9.40	8.70	8.90	10.60	11.20	10.32	11.01	10.17	9.22	الإجمالي
Males	8.87	4.90	5.22	5.64	5.82	6.68	6.99	5.94	7.49	6.33	5.60	ذكور
Females	22.73	22.57	22.97	19.27	18.41	23.94	24.98	24.26	23.31	23.89	22.57	إناث

Figure No. (4-1)

شماره رقم (4-1)

التقديرات السنوية للقوى العاملة طبقاً للتوزيع (2001-2011)

Annual Estimated of Labor force By Sex (2001-2011)

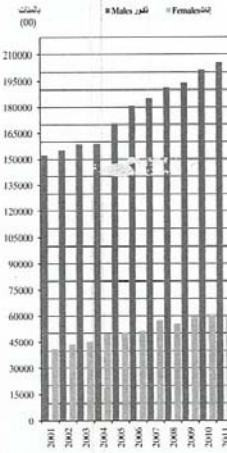

المصدر: الجهاز المركزي للتعبئة العامة والإحصاء

(١٢/٨)

No. (2-2)

جدول رقم (2-2)

POPULATION ESTIMATES BY SEX AT FIRST OF JAN. (1996-2012)

تقدير أعداد السكان طبقا للتوقع في أول يناير (1996 - 2012)

Unit : 000

الوحدة (بالآلاف)

الجمعة	إناث	ذكور	سنوات
Total	Females	Males	Years
59 313	28 961	30 352	1996
59 441	29 060	30 381	1997
60 706	29 653	31 053	1998
61 993	30 283	31 710	1999
63 305	30 912	32 393	2000
64 652	31 569	33 083	2001
65 986	32 220	33 766	2002
67 313	32 869	34 444	2003
68 648	33 523	35 125	2004
69 997	34 180	35 817	2005
71 348	34 839	36 509	2006
72 940	35 650	37 290	2007
74 439	36 440	38 019	2008
76 099	37 164	38 935	2009
77 840	37 915	39 925	2010
79 603	38 706	40 897	2011
81 396	39 582	41 814	2012

Figure (2-2)

(شكل رقم 2-2)

تقدير عدد السكان طبقا للتوقع في أول يناير (2012-1996)

POPULATION ESTIMATES BY SEX AT FIRST OF JAN. (1996-2012)

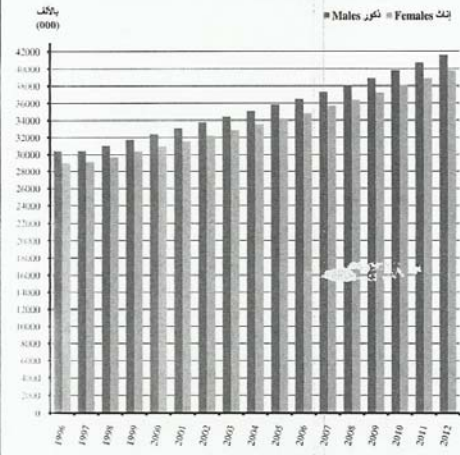

Source: CAPMAS

المصدر : الجهاز المركزي للتعبئة العامة والإحصاء

(١٣/٨)

No. (2-1)

جدول رقم (1-2)

ESTIMATED POPULATION & THEIR PERCENTAGE DISTRIBUTION BY SEX & GOVERNORATE, IN 1/1/2012

تقدير أعداد السكان طبق النوع بالمحافظات و توزيعهم النسبي في 1/1/2012 *

Unit : No.

الوحدة : بالعدد

Governorates	%	الجنس		المحافظات
		ذكور	إناث	
		Total	Females	
Total	100.0	81,295,541	39,781,629	الاجمالي
Cairo	10.5	8,762,303	4,308,914	القاهرة
Alexandria	5.9	4,508,685	2,205,783	الإسكندرية
Port-Said	0.8	628,440	308,407	بورسعيد
Suez	0.7	576,279	282,717	السويس
Damietta	1.5	1,240,184	606,044	دمياط
Dakahlia	6.5	5,559,698	2,736,264	الدقهلية
Sharbia	7.4	6,010,430	2,927,494	الشرقية
Kalyoubia	5.8	4,784,044	2,308,309	القليوبية
Kaf-EI-Sheikh	3.6	2,940,050	1,454,187	كفر الشيخ
Gharbia	5.4	4,438,420	2,187,857	الغربية
Menoufia	4.5	3,656,839	1,772,640	المنوفية
Behera	0.5	5,327,554	2,596,250	البحيرة
Ismailia	4.3	3,616,586	1,787,786	الإسماعيلية
Giza	8.6	6,979,675	3,378,402	الجيزة
Beni-Suef	3.2	2,596,635	1,275,027	بنى سويف
Fayoum	3.5	2,881,792	1,392,172	الفيوم
Menia	5.8	4,700,358	2,300,803	المنيا
Ayout	4.8	3,888,308	1,903,012	أسيوط
Subag	5.2	4,210,651	2,079,828	سوهاج
Qena	3.1	2,503,373	1,395,668	قنا
Aswan	1.6	1,322,315	656,651	أسوان
Luxor	1.3	1,064,123	521,415	الإلخسر
Red Sea	0.4	320,322	125,741	البحر الأحمر
EjWadi-ElGhid	0.3	208,391	101,311	الوادي الجديد
Matruh	0.5	388,608	184,917	مطروح
North Sinai	0.4	395,271	189,947	شمال سيناء
South Sinai	0.7	589,029	283,083	جنوب سيناء

Figure No (2-1)

شكل رقم (1-2)

التوزيع النسبي لسكان طبقا للمحافظات 1/1/2012
Percentage distribution of Population By Governorate 1/1/2012

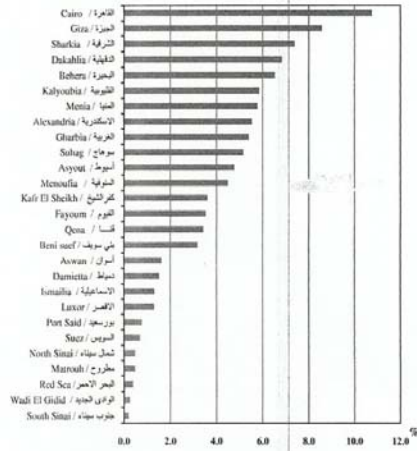

Source : CAPMAS

المصدر : الجهاز المركزي للتعبئة العامة والإحصاء

(١٤/٨)

No. (2-1)

جدول رقم (1-2)

ESTIMATED POPULATION & THEIR PERCENTAGE DISTRIBUTION BY SEX & GOVERNORATE. IN 1/1/2012*

تقدير أعداد السكان طبقاً للتوزيع بالمحافظات و توزيعهم النسبي في 2012/1/1 *

الوحدة : بالملا

Unit : No.

Governorates	%	جنس		المحافظات
		إناث	ذكور	
		Total	Females	Males
*Total	100.0	81 395 541	39 781 629	41 613 912
Cairo	10.8	8 762 503	4 308 914	4 453 589
Alexandria	5.5	4 508 683	2 205 783	2 302 902
Port-Said	0.8	628 440	308 407	320 033
Suez	0.7	576 279	282 717	293 562
Damietta	1.5	1 240 184	606 044	634 140
Dokkhi	6.8	5 559 698	2 736 264	2 823 434
Sharkia	7.4	6 010 430	2 927 494	3 082 936
Kalyoubia	5.8	4 754 044	2 308 509	2 445 535
Kafr-El-Sheikh	3.6	2 940 030	1 454 187	1 485 843
Gharbia	5.4	4 438 420	2 187 837	2 250 583
Menoufia	4.5	3 656 839	1 772 649	1 884 199
Behera	6.5	5 327 554	2 596 250	2 731 304
Ismailia	1.3	1 076 586	528 786	547 800
Giza	8.6	6 979 675	3 378 402	3 601 273
Beni-Suef	3.2	2 596 633	1 275 027	1 321 606
Fayoum	3.5	2 881 792	1 392 172	1 489 620
Menia	5.8	4 700 358	2 300 803	2 399 555
Assiout	4.8	3 888 308	1 903 012	1 985 296
Suhag	5.2	4 210 651	2 079 828	2 130 823
Qena	3.4	2 800 373	1 395 668	1 404 705
Awan	1.6	1 322 315	656 651	665 664
Luxor	1.7	1 064 123	521 415	542 708
Red Sea	0.4	320 322	125 741	194 581
ElWadi ElGhidid	0.3	208 391	101 311	107 080
Marsa	0.5	388 608	184 917	203 691
North Sinai	0.5	393 271	189 947	203 324
South Sinai	0.2	159 029	53 083	105 946

Source : CAPMAS

Figure No (2-1)

شكل رقم (1-2)

التوزيع النسبي للسكان طبقاً للمحافظات 2012/1/1
Percentage distribution of Population By Governorate 1/1/2012

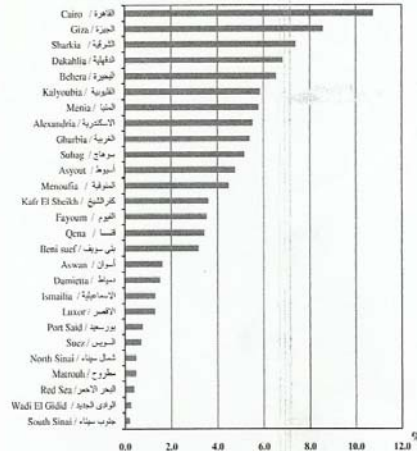

المصدر : الجهاز المركزي لتعبئة العامة والإحصاء

(١٥/٨)

No. (4-2)

جدول رقم (4-2)

QUARTERLY ESTIMATES OF LABOR FORCE STATUS BY SEX (2008-2011)

التقديرات الربع سنوية للقوى العاملة طبقاً للتوقع (2008-2011)

No. : 000

الوحدة : بالآلاف

Item	2011				2010				2009				2008				الجنس
	الربع الرابع	الربع الثالث	الربع الثاني	الربع الأول	الربع الرابع	الربع الثالث	الربع الثاني	الربع الأول	الربع الرابع	الربع الثالث	الربع الثاني	الربع الأول	الربع الرابع	الربع الثالث	الربع الثاني	الربع الأول	
	Q4	Q3	Q2	Q1	Q4	Q3	Q2	Q1	Q4	Q3	Q2	Q1	Q4	Q3	Q2	Q1	
Labor Force	القوى العاملة																
Total	26 784	26 664	26 342	26 338	26 192	26 153	26 201	26 186	25 262	25 204	25 044	25 031	24 995	24 807	24 634	24 190	جمعة
Males	20 737	20 692	20 391	20 365	20 243	20 233	20 098	20 013	19 328	19 322	19 156	19 123	19 296	19 370	19 173	18 640	ذكور
Females	6 047	5 972	5 951	5 973	5 949	5 920	6 103	6 173	5 934	5 882	5 888	5 908	5 699	5 437	5 461	5 550	إناث
Employed	المشغولون																
Total	23 462	23 501	23 234	23 209	23 862	23 815	23 854	23 799	22 887	22 846	22 684	22 685	22 786	22 687	22 572	22 001	جمعة
Males	18 842	18 901	18 619	18 538	19 267	19 278	19 106	18 981	18 309	18 305	18 160	18 130	18 209	18 243	18 135	17 500	ذكور
Females	4 620	4 600	4 615	4 671	4 595	4 537	4 748	4 818	4 578	4 541	4 524	4 555	4 577	4 444	4 437	4 412	إناث
Unemployed	المشغولون																
Total	3 321	3 163	3 108	3 129	2 330	2 338	2 348	2 388	2 375	2 358	2 359	2 346	2 209	2 121	2 062	2 187	جمعة
Males	1 895	1 791	1 772	1 827	976	953	993	1 032	1 019	1 017	995	993	1 087	1 128	1 038	1 020	ذكور
Females	1 426	1 372	1 336	1 302	1 354	1 383	1 355	1 356	1 356	1 341	1 364	1 353	1 122	993	1 024	1 137	إناث
Unemployment rate %	معدل البطالة %																
Total	12.39	11.86	11.79	11.88	8.90	8.94	8.96	9.12	9.40	9.36	9.42	9.37	8.84	8.85	8.37	9.04	جمعة
Males	9.13	8.65	8.69	8.97	4.82	4.72	4.94	5.16	5.27	5.26	5.20	5.19	5.63	5.82	5.42	5.63	ذكور
Females	23.58	22.97	22.45	21.79	22.76	23.36	22.20	21.97	22.85	22.80	23.17	22.90	19.69	18.27	18.76	20.50	إناث

Source : CAPMAS

المصدر : الجهاز المركزي للتعبئة العامة والإحصاء

(١٣/٨)

ملحق (٩)

**أعداد الخريجين بجامعات ج.م.ع.
موزعين علي الكليات الإنسانية
والعملية في السنوات من
٢٠٠٤/٢٠٠٥م – ٢٠٠٨/٢٠٠٩م**

بيان
بإجمالي أعداد الطلاب الخريجين بجامعات ج. م. ع.
موزعين على الكليات الإنسانية والعملية
في السنوات ٢٠٠٤/٢٠٠٥ - ٢٠٠٧/٢٠٠٨

٢٠٠٩/٢٠٠٨	٢٠٠٨/٢٠٠٧	٢٠٠٧/٢٠٠٦	٢٠٠٦/٢٠٠٥	٢٠٠٥/٢٠٠٤	العالم الجامعي
					اليان
					الكليات النظرية
٣٧٥٠٢	٣٤١٩٤	٣٢٥٢٧	٣٠٣٦١	٢٩٠٨١	نظامي
٨٥١٣	١٩٠	١٧٦	١٦٠	١٨٣	أنتساب الآداب
٢١٢	٨٧٤٣	٧٧٩٨	٨٧٦٢	٩٢٦٧	أنتساب موجه
٤٦٢٢٧	٤٣١٢٧	٤٠٥٠١	٣٩٢٨٣	٣٨٥٣١	جملة
٢٦١٩٠	٢٢٠٠٧	٢٢٠٨٦	١٩٧٧٤	١٦٤٧٦	نظامي
١٢٦١٣	٥١٧	٤٩٢	٤٣٠	٥٠٩	أنتساب الحقوق
٤٤٨	١٢٠٤٣	١١٦٧٣	١١٧	١١٠١٠	أنتساب موجه
٣٩٢٥١	٣٤٥٦٧	٣٤٢٥١	٣١٩٠٤	٢٧٩٩٥	جملة
٤٠١٤٣	٣٩١٦٩	٣٨٠٩٨	٣٥٥٩٠	٣٤٩٦٧	نظامي
١٥٤	٨١	١٢٧	١٥٢	١٤٢	أنتساب التجارة
٢٢٦٩١	٢٣٤٠٧	٢١٥١٨	٢٠٨٠٨	٢٠٢٣٦	أنتساب موجه
٦٢٩٨٨	٦٢٦٥٧	٥٩٧٤٣	٥٦٥٥٠	٥٥٣٤٥	جملة
٨٣٢	٧٠٥	٦٧٦	٦٨٥	٧٣٤	الاقتصاد والعلوم السياسية
٢٧١٠٠	٣٢١٥٠	٢٩٨٣٥	٢٤٩٣٤	٢٤٩٣٤	الأقسام الأدبية بكليات التربية
٢٧٠١	٣٠٠٠	٢٦٠٤	٢٠٦٥	٢١٧٠	الأقسام الأدبية بكليات التربية النوعية
٢٠٧٦	٢٠٩٥	١٧٨١	١٧٢٥	١٧٧٦	نظامي الأقسام الأدبية
٤٨٥	٤٤٢	٤٨٢	٤١٦	٤٨٣	أنتساب موجه بكلية البنات
٢٥٦١	٢٥٣٧	٢٢٦٣	٢١٤١	٢٢٥٩	جملة

تابع بيان
بإجمالي أعداد الطلاب الخريجين بجامعات ج. م. ع.
موزعين على الكليات الإنسانية والعملية
في السنوات ٢٠٠٤/٢٠٠٥ - ٢٠٠٧/٢٠٠٨

٢٠٠٩/٢٠٠٨	٢٠٠٨/٢٠٠٧	٢٠٠٧/٢٠٠٦	٢٠٠٦/٢٠٠٥	٢٠٠٥/٢٠٠٤	العام الجامعي
					البيان
٣٨٠٥	٢٩٢٦	٣٠١١	٢٤٦٤	٢٢٠٤	دار العلوم نظامي
١٢٩	١١٤	٩٢	٩٤	١٥٤	أنتساب موجه
٣٩٣٤	٣٠٤٠	٣١٠٣	٢٥٥٨	٢٣٥٨	جملة
١٠٧٠	٩١١	٧٨٢	٨١٣	٧١٦	الآثار
٦٥١	٥٥١	٤٩٢	٥٢٦	٥٠٧	الآعلام
٢٦٠٤	٢٢١١	٢٢٩٤	١٩٢٩	١٩٠٩	الألسن
٨٠٩	٤٤٣٠	٣٩٣٣	٣٨٧٢	٣٤٠٣	الخدمة نظامي
٥١٥١	٨٥٠	٧٩١	٧٣٨	٧٤٢	الاجتماعية أنتساب موجه
٣٣١٢	٥٢٨٠	٤٧٢٤	٤٦١٠	٤١٤٥	جملة
٣٣١٢	٢٦٨٠	٢٠٣٠	٢٥٧٨	٢٥٠٣	السياحة والفنادق
٨٦٦	٨٧٧	١٠٤٣	٧٦٦	١٠٩٣	الأقسام الأدبية بمعهد الكفاية الإنتاجية
٩١٤	١٢٦١				معهد الحاسب الآلي
١٥٤١٠٨	١٤٩١٦٧	١٤٠١٤٩	١٢٨٤٥٨	١٢١٣٨٠	جملة نظامي
٨١٤	٧٨٨	١٨٣٨	١٥٠٨	١٩٢٧	الكليات أنتساب
٤٥٢٤٠	٤٥٥٩٩	٤٢٣٥٤	٤٢٥١٨	٤١٨٩٢	النظرية أنتساب موجه
٢٠٠١٦٢	١٩٥٥٥٤	١٨٤٣٤١	١٧٢٤٨٤	١٦٥١٩٩	جملة
					الكليات العملية
٧٣٥٨	٨٥١١	٧٩٧٤	٨١١٢	٧٧٥٥	العلوم
٨٦٥٦	٩٢٤٥	٩٢٩٧	٨١٧٧	٨٢٣٠	الطب
٢٤٤٢	٢٧٩٣	١٢٨٦	٢٢٦١	٢٤٠٧	التمريض
٨٥٦	٩٠٧	٤٩٧	٥٢٥	٤٧٤	فني التمريض

تابع بيان
بإجمالي أعداد الطلاب الخريجين بجامعات ج. م. ع.
موزعين على الكليات الإنسانية والعمالية
في السنوات ٢٠٠٤/٢٠٠٥ - ٢٠٠٨/٢٠٠٩

٢٠٠٩/٢٠٠٨	٢٠٠٨/٢٠٠٧	٢٠٠٧/٢٠٠٦	٢٠٠٦/٢٠٠٥	٢٠٠٥/٢٠٠٤	العام الجامعي
					البيان
٧٤٦	٥٩٧	٤٤٩	٤٥١	٧٣٧	العلاج الطبيعي
١٨٧١	١٦٨١	١٥٦٠	١٨٠٠	١٣٤٨	طب الأسنان
٧٧٥٧	٧٢٣٨	٧٦٣٦	١٧٠٠	٧٠٩١	الصيدلة
٣٠٧٦	٢٧٠٨	٢٩٤٤	٢٩٦٧	٢٨٨٣	الطب البيطري
١٧٤٦٨	١٧٥٨٤	١٧٧١٨	١٨٠١٩	١٧٢٠٢	الهندسة
٢٠٢١	١٨٦٣	١٥١٥	١٤٥٩	١٣٧٩	الحاسب والمعلومات
٢٨٨٤	٣٢٣٤	٣١٤٢	٣٠٥٧	٤٣٤٩	الزراعة
٩١٠٢	١٣٦٣٨	١٠٩٦٠	١٠٦٢٥	١١٦٨٣	الأقسام العملية بكليات التربية
٤٧٨٥	٤١٠٤	٣٩٠٤	٣٨٤٨	٣٦٦٠	الأقسام العملية بكليات التربية النوعية
٥٣٩	٥٩٤	٧٤٣	٦٨٣	٧٩٣	الأقسام العملية بكلية البنات
٩٣١	٨٥٥	٧٤٤	٧٨١	٧٧٥	رياض الأطفال
١٤٣٣	١٢٩٩	١٣٩٥	١٤٤٩	١٦٣٠	الفنون الجميلة
٤٨٥	٤١٧	٤٨٦	٥٣٢	٥٥٠	الفنون التطبيقية
٣٢٣	٣٠٦	٢٦٥	١٨٤	٢٩٩	التربية الفنية
٦٩	١٢١	٧٤	٩٤	٩٥	التربية الموسيقية
٥٣٨٩	٥١٠٧	٤٢٨٦	٤١٤٦	٤٠٩٦	التربية الرياضية
٥٢٩	٦٥٣	٤٤٩	٤١١	٦٥٥	الاقتصاد المنزلي
٨٣	٩٥	١٠٥	٦٤	١٦٦	الأقسام العملية بمعهد الكفيلة الإنتاجية (انتساب)
٢٥٢	٢٢٨	٢٤٦	١٣٩		المعهد العالي للطاقة
٣٣٧	٢٦٣	٢٦٦	٢٨٣		المعهد العالي للتكنولوجيا
١٠٦٧	١٢٢٥	١٣٨٩	١٤٢٣	٣١٤	التعليم الصناعي
٨٠٤٥٩	٨٥٣٦٦	٧٩٢٢٥	٧٩١٢٦	٧٨٣٧٥	جملة نظامي
		١٠٥	٦٤	١٦٦	الكليات انتساب
٨٠٤٥٩	٨٥٣٦٦	٧٩٣٣٠	٧٩١٩٠	٧٨٥٤١	جملة العملية
٢٣٤٥٦٧	٢٣٤٥٣٣	٢١٩٣٧٤	٢٠٧٥٨٤	١٩٩٧٥٥	نظامي
٨١٤	٧٨٨	١٩٤٣	١٥٧٢	٢٠٩٣	انتساب
٤٥٢٤٠	٤٥٥٩٩	٤٢٣٥٤	٤٢٥١٨	٤١٨٩٢	انتساب موجه
٢٨٠٦٢١	٢٨٠٩٢٠	٢٦٣٦٧١	٢٥١٦٧٤	٢٤٣٧٤٠	جملة الإجمالي العام

ملخص الرسالة باللغة العربية

ملخص الرسالة باللغة العربية
"التعليم الجامعي في مصر وبطالة المتعلمين دراسة تتبعية
لخريجي كلية التربية بجامعة المنصورة نموذجاً"

مقدمة:

:"

:

مشكلة البحث:

:

!"

"

:

(١)

(٢)

(٣)

(٤)

أهداف البحث:

:

(١)

(٢

(٣

(٤

(٥

)

(/

/

....

أهمية البحث:

:

الأهمية النظرية:

الأهمية العملية:

منهج البحث:

:

"

()

()"

()

أداة البحث:

:

)

(

-

"

"

:

()

⁽²⁾ David Silverman : "**Qualitative Research**" (Theory, Method and Practice), 2ed edition, Sage Publications, London, 2004, P. 5.



عينة البحث:

) (/ /

حدود البحث:

(١) :

(٢) :

(/ /)

(٣) :

-)

(-

(- -)

/)

.(/

(٤) :

(٥) :

صعوبات البحث:

خطوات البحث وإجراءاته :

:

أولاً: الدراسة النظرية، وتناولت :

(أ)

(ب)

(ج)

ثانياً: الدراسة الميدانية وتضمنت الآتي:

()

()

:

-

-

-

-

-

-

-

-

-

-

-

-

-

-

-

-

-

-

-

)

(



Cairo University
Institute of Educational Studies
Foundations of Education Department

University Education in Egypt and
Unemployment of The Educated
A Follow-up Study of The Faculty of Education
Graduates, Mansoura University as a Model

The Dissertation Introduction for the degree **Doctor** of
Philosophy in Education

Prepared by
Wael Mohamed Saad Ahmed El-Gercany

Supervision

Dr.
Nadia Yousef Gamal El-Din

**Professor of Educational
Foundations**

Dr.
Najla Mohammed Hamed
**Assistant Professor and head of
the Department of Educational
Foundations**

2013

Summary

Introduction:

University education occupies a privileged position in all countries of the world as it comes on top of the education system and it has main role in meeting the need of the community at good man power that make the present and lay the rules of the future. It also represents the backbone of the events and strengthen the overall development of society while main training the principle of establishing social values and upgrading of relations between the individual and society promote positive participation. The confirmed professors and experts in education said that aside from the problems of the education process in the Arab World due to the performance of the officials entrusted to develop education colleges while forget teacher preparation culturally, emotionally and educationally, said Mr. Mohamed Aref a specialized journalist in the affairs of education : we have been spending \$13 million Foep in Egypt but if we search for yield which is reflected in the education in these colleges we will find nothing but bonuses rewarding the masters responsible for project development and mostly non- educators added Mr. Aref : we have a heritage in the field of education but even today we don't know the number of teachers whom we need for all sections and I think that the problem in the teacher the learner, Teacher is the center of life and so far we are still caught up in amaze and do not know what we want from education at all.

Research problem:

Research problem is evident in the increase in the increase unemployment rate among graduates of the college of education a significant increase in spite of severe

disability in schools and those schools need for these graduates, but there is a gap or a vicious circle, which is that colleges of education graduate annually hundreds of these graduates to fill the short fall in schools. But schools do not need to these graduates hence, the problem in identifying a reason that rampant unemployment among graduates of the college of education and the actual percentage and quality of jobs held by these graduates after graduation and how to reduce the crisis heroes among graduates of the college of education and therefore the problem of the study can be crystallized in the next major question "where do the graduates of the colleges of education work after they graduate from university" ?

This question branches into the following sub-questions:

- 1) What causes the spread of unemployment among graduates of colleges of education ?
- 2) What are the effects and the impact of unemployment on graduates of the college of education ?
- 3) What is the nature of the jobs held by graduates of the college of education at the university of Mansoura after graduation from the university as a model for one of the outputs of the university of education in Egypt?
- 4) What is the proposed vision from the point of view of those graduates to reduce the phenomenon of widespread unemployment among graduates of colleges of education?

Research objectives:

Current research aims to:

- 1) Knowing the future of the graduates of colleges of education after graduation from college and where do they work?

- 2) Knowing how to achieve the goals of colleges of education in terms of strengthening labor market boukreigna.
- 3) Determining the needs of the labor market already for graduates of colleges of education to work in governmental and private schools affiliated to the ministry of education and scattered all over the world.
- 4) Trying to identify any basis to accept a new batch of high school graduates to join the faculties of education as long as there is no need for them to the labor market.
- 5) Trying to identify the future of the graduates of colleges of education in the last five years during the period from "graduates of 2005/2006 to graduates of 2010"

Search difficulties

The study also concluded the difficulties and problems faced by the researcher in achieving his particular study that follow consecutive in achieving his goals, including the difficulty of access to respondents for their deployment in the villages and Dakahlia Governorate in addition to the cost for the material cost of a researcher in the printing of questionnaires and interview for the sample in their accommodation.

The important of the research :

The importance of current research returns to what it offers from theory and operation additions as follows:

- Theoretical importance:

It makes it clear that the theoretical importance of current research through its focus on an important topic which is unemployment among graduates of

higher education and university which is a contribution to the enrichment of literature on the theoretical study of this important subject, which have a strong role in enriching the theoretical information on the subject of unemployment and their causes as well as the importance of university education and university education outputs of the state and the role of the outputs of university education in raising the level of performance and the economic and social development of the state institutions as well as enrich the literature from Mansoura university and the faculty of education Mansoura from its inception, objectives and other activities and this is what would be provided by theoretical study literature.

- **Practical importance:**

the current study is expected to contribute in benefit both the ministry of education and school districts affiliate and education policy-makers in the ministry to benefit from the results of this study to identify the size of the actual unemployment scattered among graduates of the college of education and thus can be hired at the request of new teachers to fill teaching positions as well as the ministry try to find suitable jobs for them in its schools or its subsidiaries also alert officials in the ministry of the seriousness of the problem of widespread unemployment among graduates of the college of education, which are threatening the education process and affect the quality of the educational process and affect the quality of the educational process and will contribute to this current study to identify the quality of the jobs held by graduates of the college of education after graduation

in light of unemployment and lack of their work as teachers, they also benefit researches in the field of education, management and economics of education, it also opens new perspectives for scholars and researchers in graduates majoring in pedagogy and higher education and university education and the economics of education in the area of unemployment.

Research methodology :

The method used in the current study is Descriptive approach sequential which features "the application search tool on a sample of specific individuals and track members of this sample for a certain period of time, and the purpose of this type of search examination testers (respondents) are concentrated angles and dimensions specified in order to know the development and growth patterns . Hence the current study uses the curriculum in order to monitor and study the specific sample of graduates of colleges of education at successive intervals to see through what worked after graduation, where in this research researcher will track a sample of graduates of colleges of education over 5 consecutive years or Die Colleges of education nationwide to identify the reality of graduates from where they are working in their respective fields after graduation or working in their respective areas far from their sections

Search tool:

Current search will use the following tools:

Conducting personal interviews with subjects of the study sample of graduates of the College of Education at the University of Mansoura consecutive period (2005 to 2010) in order to identify the nature and quality of jobs they occupied after graduation from college and will be used with a personal interview questionnaire Resolution inhalers

in order to facilitate and analyze their responses and their data so it can be statistically analyzed and know through those questionnaires on the quality of jobs they occupy and how to tackle the unemployment crisis from their point of view.

Sample:

Current research Sample consisted of the graduates of the College of Education at the University of Mansoura in the last five years of payments (graduates from 2005/2006 till graduates 2010/2011 m) in the different disciplines, and to identify the nature of their work after graduation from college and whether enrolled in a job appropriate to their field Or they did not find a suitable job as teachers in the ministry of education and what are their views and suggestions in the problem of unemployment among graduates of the College of Education?.

Research Borders:

- 1) Objective border: the study will be limited in alone on unemployment and substantive reasons spread among university graduates learn and the reason for its spread.
- 2) Humanity limit: the current study will be limited to graduates of colleges of education payments (graduates from 2005/2006 until graduates 2010/2011m) in three scientific disciplines and three literary disciplines.
- 3) Specific border: the sense that the current search will take graduates Departments three sections, namely (chemistry and physics - Biology - Mathematics), as well as graduates of literature in three sections namely (English - French - Geography), During the specified period of (graduates from 2005/2006 until graduates 2010/2011 m).

- 4) geographical border: the research will apply its study on the Faculty of Education, Mansoura only because Mansoura University followed by the faculties of Education, one in Mansoura and other in Damietta all over Dakahlia Governorate.
- 5) Time limit: the proposed study was applied during the first term of the school year in September 2012 for a period of four months.

Research steps and procedures:

To achieve the objectives of the research, current research and walked according to the following steps:

Firstly : Theoretical study, and dealt with:

- A- Previous studies of Arab and foreign, which dealt with the issue of unemployment and its causes.
- B- University education and its objectives and its scope and the challenges it faces.
- C- Colleges of Education and objectives and some of the problems of teacher preparation faculties of education and unemployment crisis among graduates of the College of Education.
- D- Unemployment its concept, causes and types of unemployment in Egypt and the attributes of unemployment in Egypt and educated unemployment and the effects and implications of unemployment in Egypt.

Secondly: field study included the following:

During which the objectives of the study were achieved, which seek to identify the research methodology and the study population, the study sample and study tool used and of personal interviews with a sample study as well

as the resolution in order to legalize their response to ease statistically analyzed In addition to viewing tool study on a group of arbitrators to arbitration and then was amended resolution was calculated consistency, honesty, and then became a research tool ready for application was applied tool study on a sample of (1500) of the study population of male and female college graduates of the College of Education at the University of Mansoura, after a huge waste sample almost half as a result of the conditions of travel graduates, bringing the number of the final sample (804) Single of the study sample

Tools of the study were applied of the questionnaire and the personal interview and the study found a range of results, including:

- The direction of many of the unemployed graduates of the College of Education to work in private schools paid pittance.
- Low social perception of the conditions of teachers.
- Graduates face a lot of injury problems psychological pessimism and frustration.
- The feeling that his university information disappeared, and this is reflected in the Wireless Performance
- Going to work in jobs that don't match with teaching profession something and underestimate graduate toward what he taught at faculty.
- The work of graduates in jobs which can be done by those who are less qualified than them which establishes the principle of non-feasibility of education.
- Travel Many of the graduates of the College of Education of the male to the outside which is a waste in the educational process.

- The reluctance of some parents from enrolling their children in the faculties of education.
- Low morale among graduates.
- Anguish and remorse for wasted effort at no charge.
- Increasing manifestations of mental ill-health, an increase crashes graduates of colleges of education.
- Low value of the degree obtained.
- The continued reliance on parents financially in the life of the graduate.
- The growth of a sense of hostility towards society.
- The functioning of male graduates of the College of Education in craftsmanship and professionalism and that does not suit the nature of the qualification they have received.
- Working of the graduates of the College of Education in non appropriate jobs and careers (as in a hotel, a taxi driver, at a petrol station)
- The functioning of female graduates of the College of Education in the function of a secretary and a worker's place of simple professions.

The study developed a set of recommendations on proposals to reduce the phenomenon bale and find solutions to them, has also developed a study to imagine a proposal to reduce unemployment among graduates of the College of Education, as suggested by the study group of future studies.